

GLÁUCIA LOMBARDI

# O Circo

Brincando com dobradura

5ª Edição

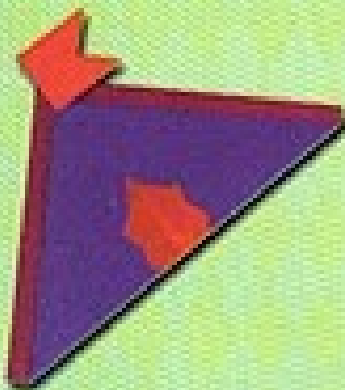
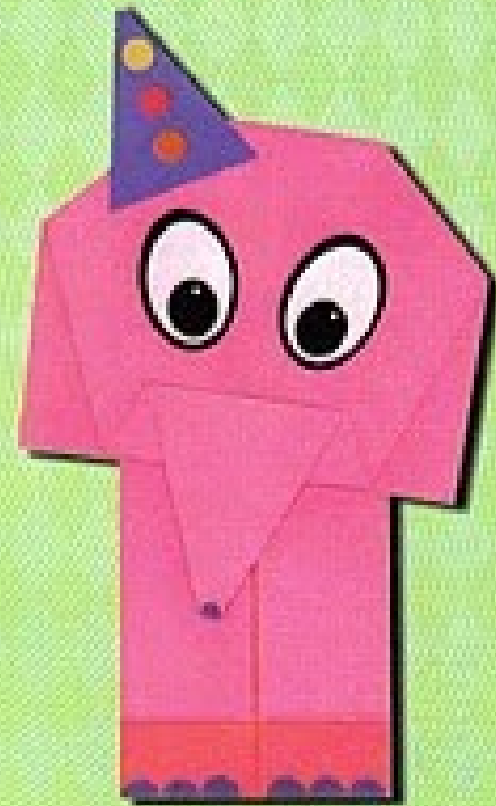

PAULUS

# O CIRCO

Use um quadrado de papel espelho medindo 30 x 30 cm e leia a história, acompanhando os desenhos.

Dobrei o papel ao meio em forma de triângulo.



Comecei a imaginá-lo como um chapéu, mas um vento forte soprou e dobrou o meu chapéu ao meio, transformando-o em uma borboleta.

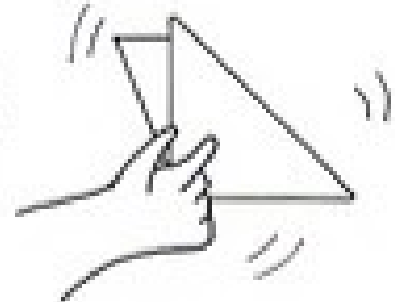
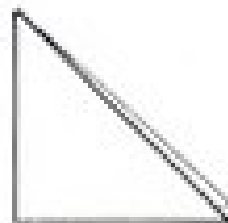
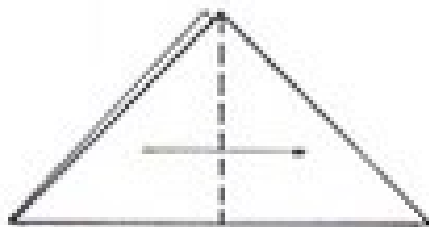

Seguindo a borboleta eu cheguei até o circo.

Enfeite o circo com bandeirinhas. Faça a porta, as janelas e pinte bem colorido!

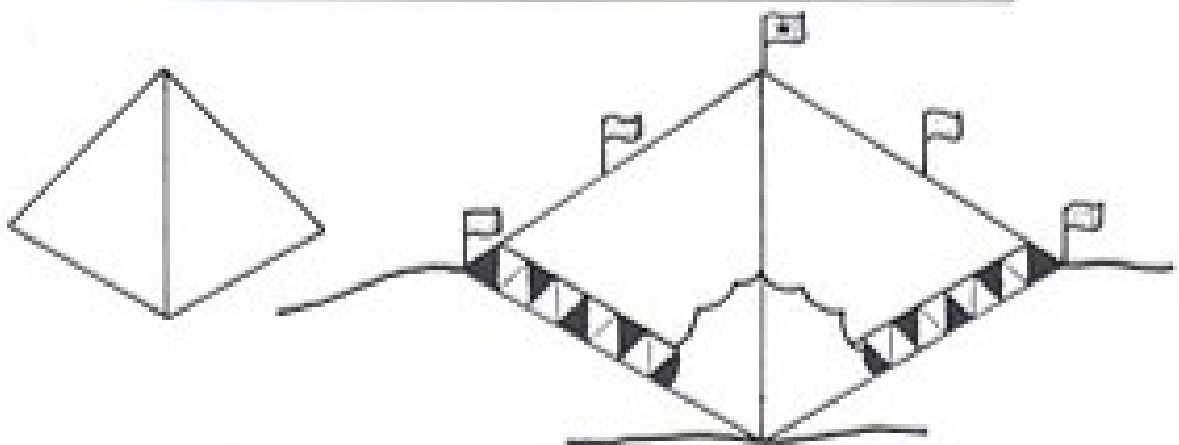

Espeiei dentro do circo e vi tantas coisas bonitas:

- um palhaço dando cambalhotas
- quantos meninos e meninas assistindo ao espetáculo!
- elefantes brincando no trapézio
- uma girafa no vagão de um trem
- um leão em sua jaula
- um coelhinho saindo de dentro da cartola do mágico.

# O PALHAÇO

Use dois quadrados de papel espelho ou laminado medindo 10 x 10 cm.

Certo dia vovô saiu para passear. Vovô usava uma barba feita com um papel dobrado ao meio.

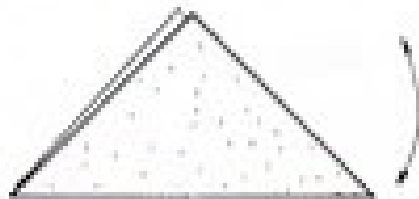
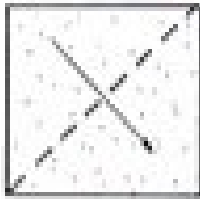

Como o sol estava forte, vovô pegou o outro papel e fez um chapéu para se proteger.



Vovô ficou com muito calor.  
Tirou o chapéu e começou a se abanar.



Até que de repente escorregou  
e o chapéu caiu em cima de sua barba.

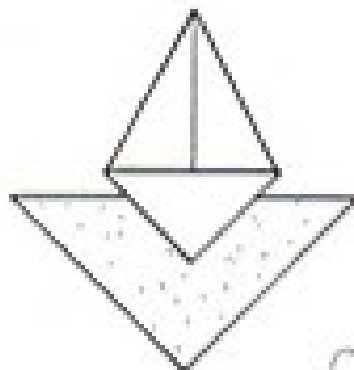

Resolveu tomar um sorvete para se refrescar.

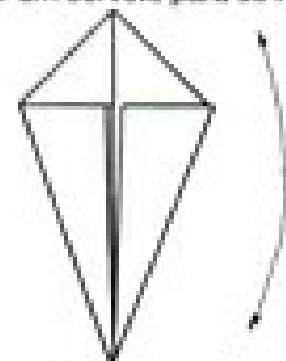
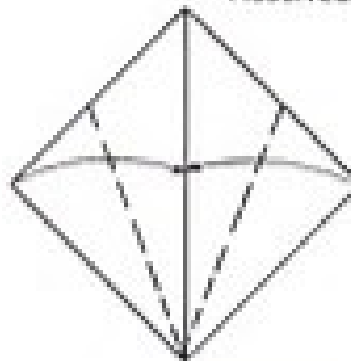

Coloque o sorvete em cima da barba  
e decore o palhaço.

Vovô olhou para o lado e viu um palhaço dando risada.

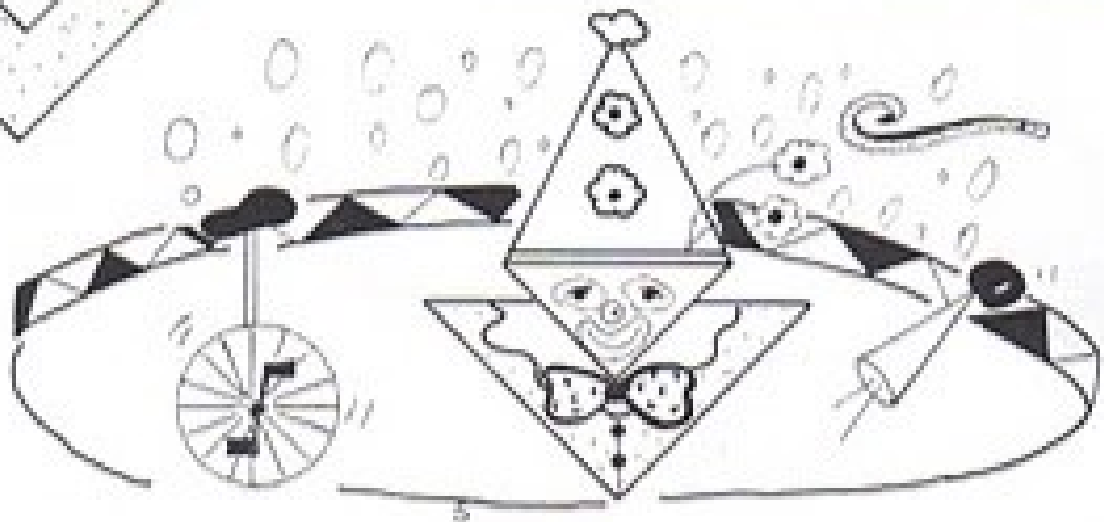

# A MENINA

Use dois quadrados de papel espelho de cores diferentes medindo 10 x 10 cm e retalhos de papel colorido.

## CABEÇA:

Peguei um chapéu e fui tomar sorvete.  
Dobrei a pontinha do meu sorvete para trás.

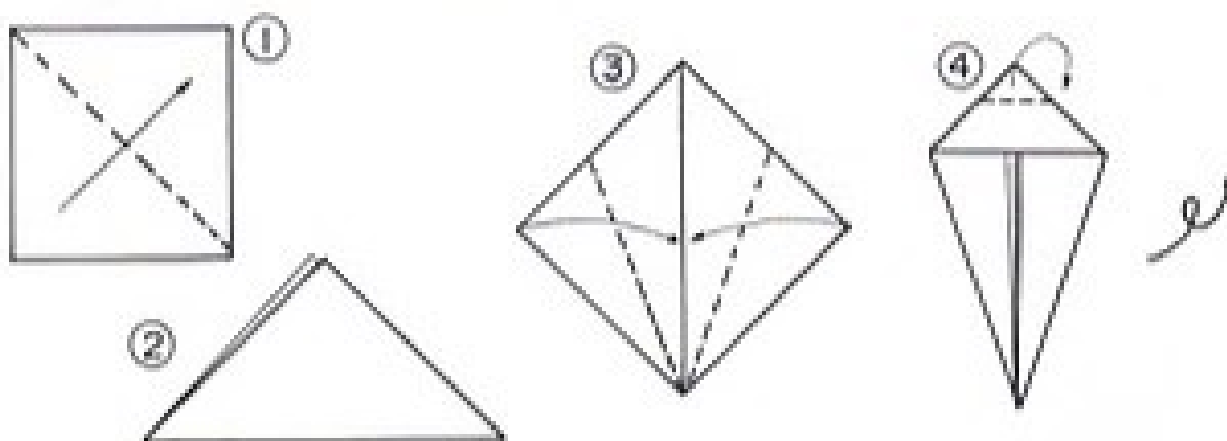

Virei de costas e juntei as duas pontas do sorvete.

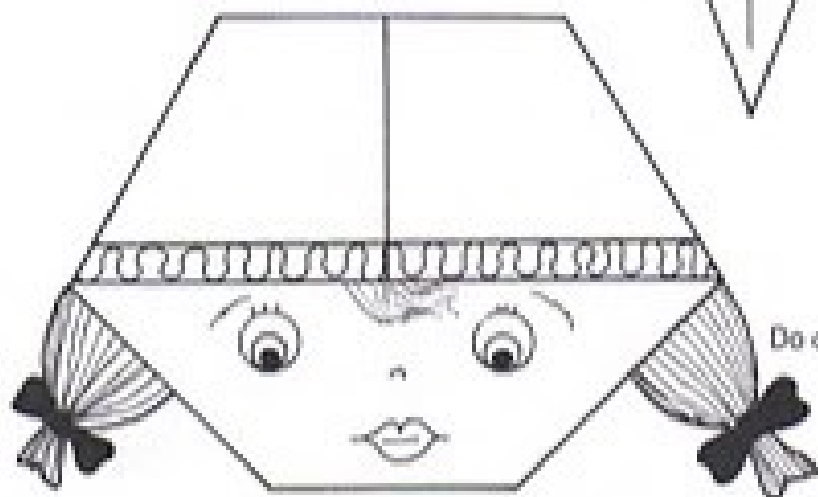
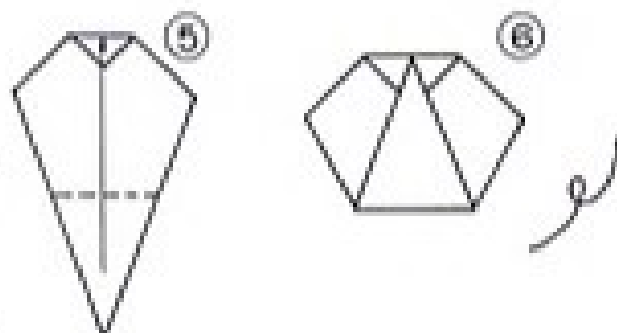

Do outro lado apareceu o rosto de uma menina.

### CORPO:

Peguei o chapéu e fui tomar sorvete.  
Quem é guloso toma o sorvete inteiro.

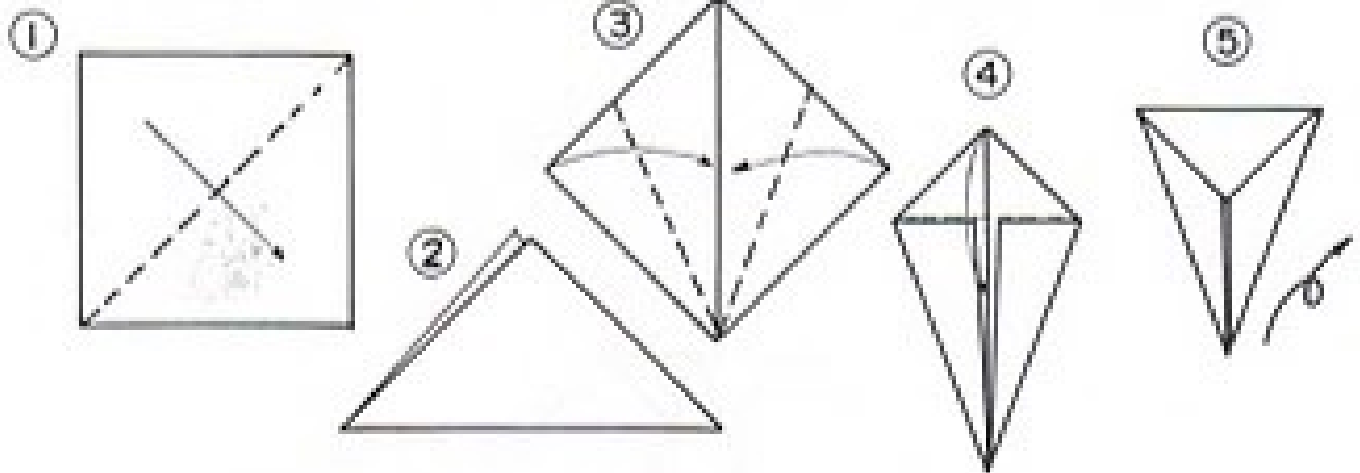

Vire a figura e cole a cabeça.

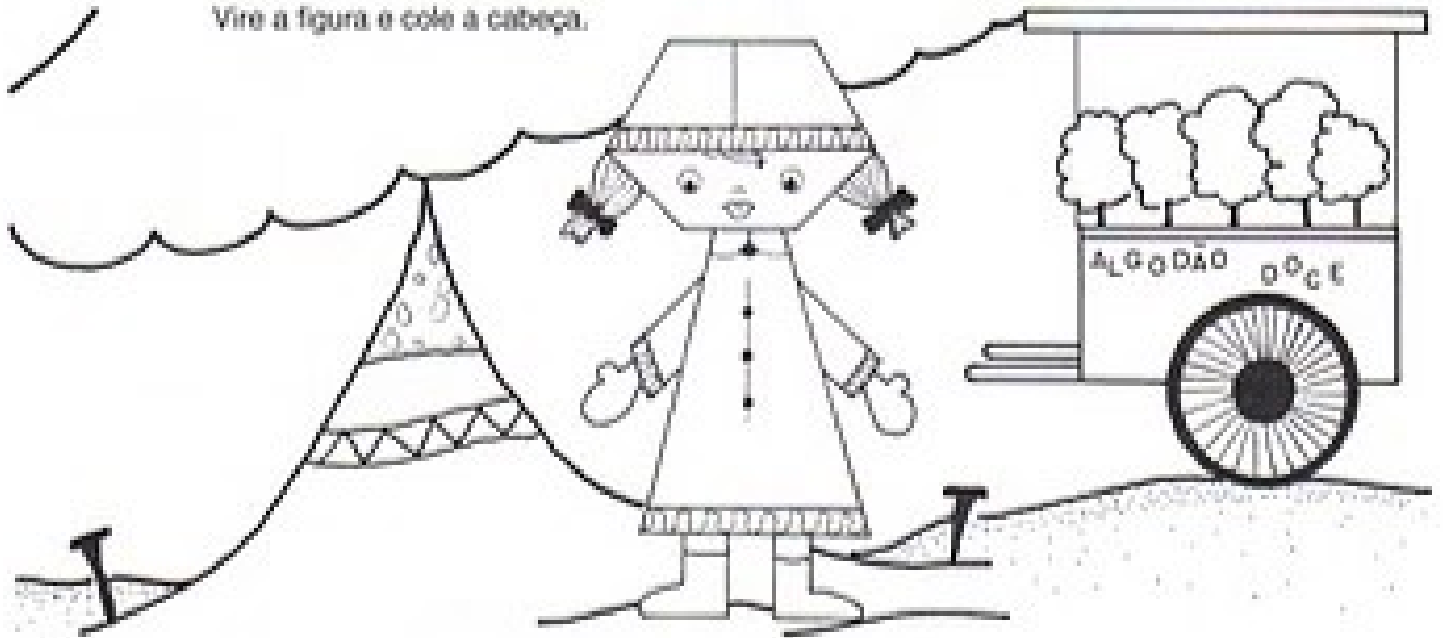

Recorte e cole os braços e os pés da menina, sem se esquecer de decorar o vestido dela.

MOLDES:

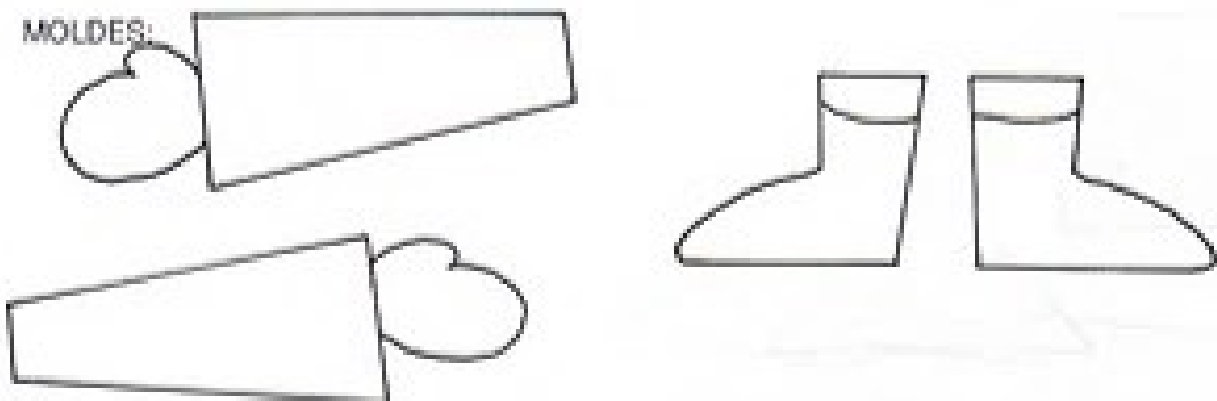

# O MENINO

Use dois quadrados de papel espelho de cores diferentes medindo 10 x 10 cm.

## CABEÇA:

Repita as mesmas dobras da cabeça da menina até o passo 6.

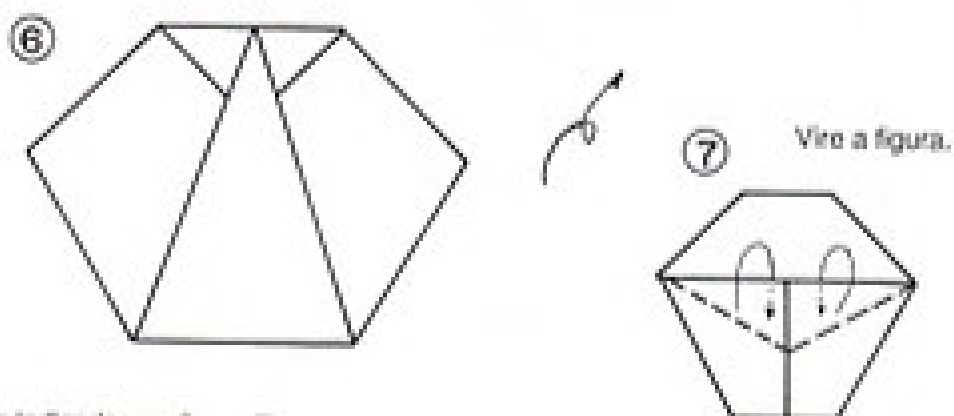

Dobre para dentro as duas abas indicadas na figura 7.

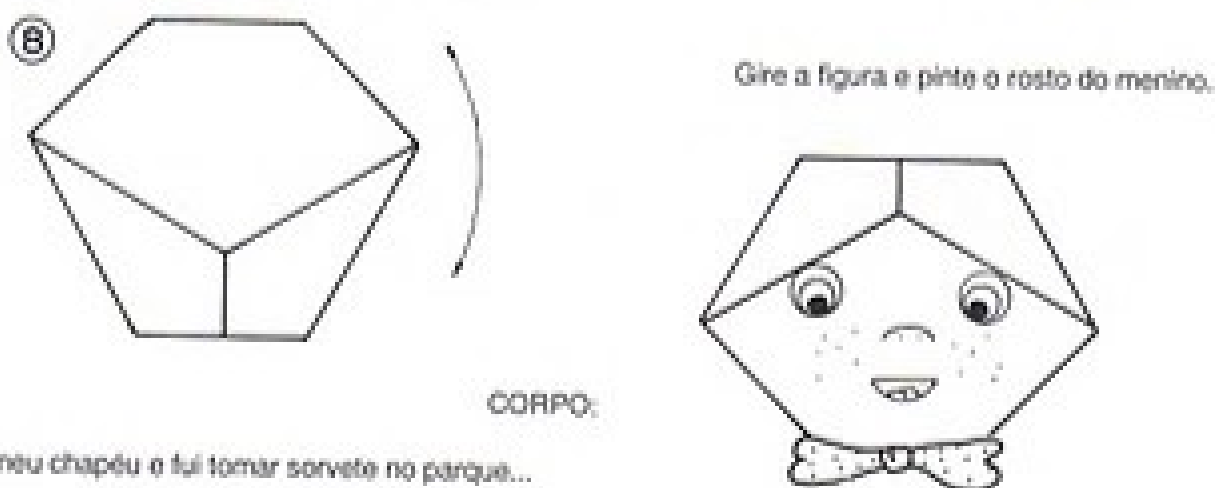

## CORPO:

Peguei o meu chapéu e fui tomar sorvete no parque...

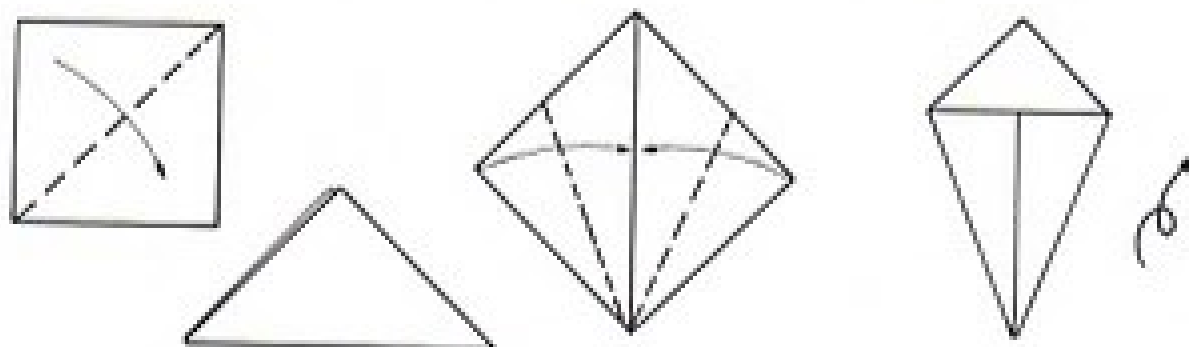

... onde um menino empinava a sua pipa.

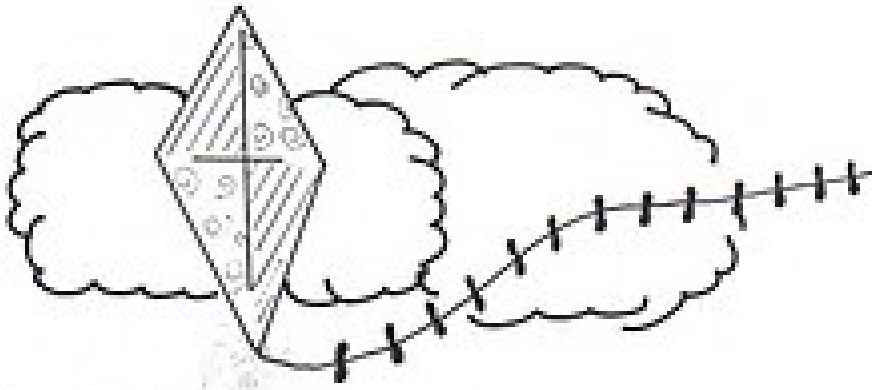

Uma das pipas se enroscou em uma árvore e rasgou...



... e o vento levou uma ponta para cada lado.

Pobre menino, perdeu sua pipa!

Cole a cabeça no corpo do menino.

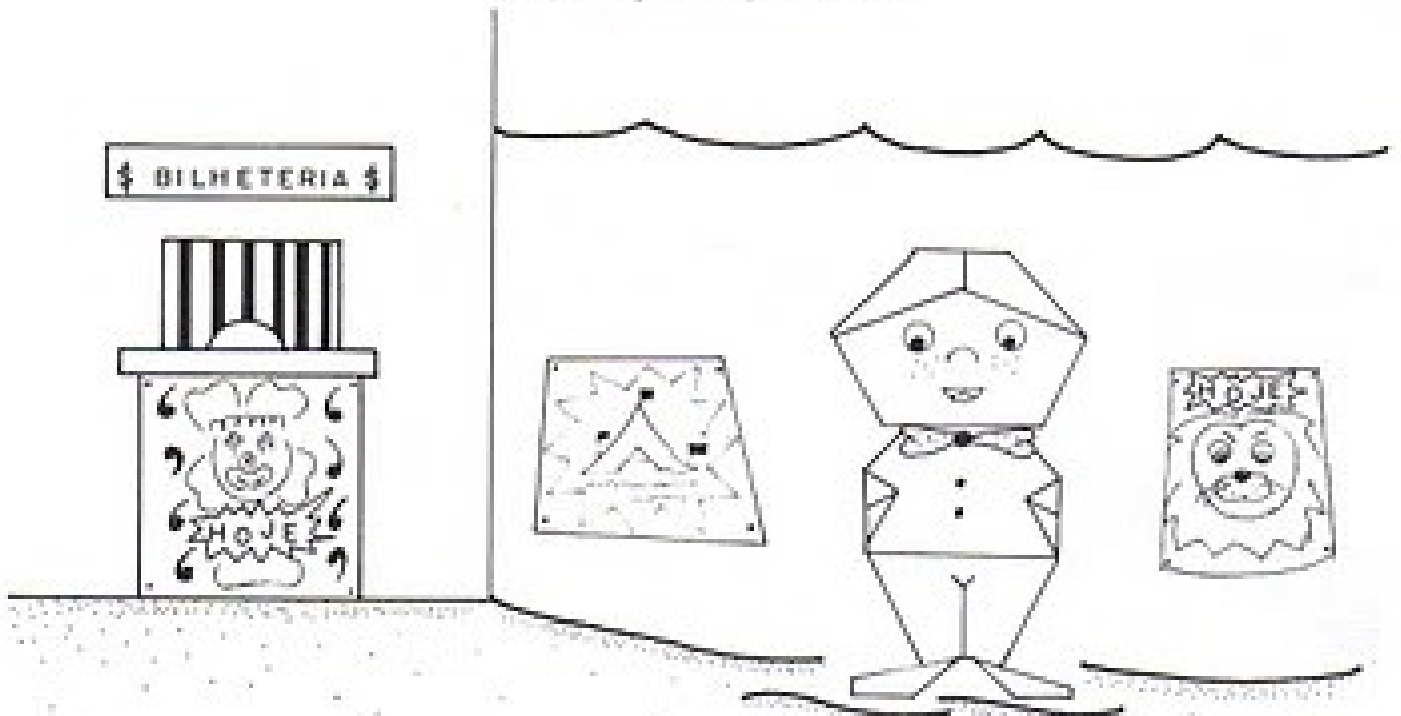

# O ELEFANTE

Para fazer o elefante use dois quadrados de papel espelho rosa medindo 10 x 10 cm.

## CABEÇA:

Peguei o meu papel e fiz um chapéu. Coloquei o meu chapéu.

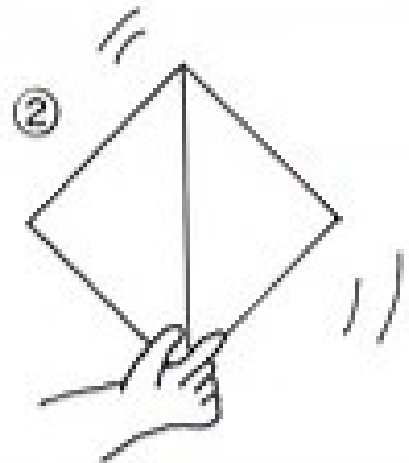

Como estava muito calor, comecei a me abanar...

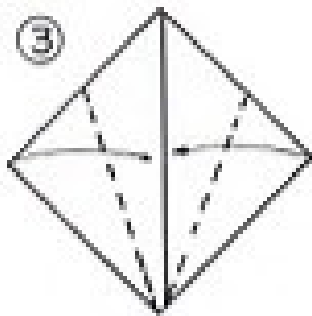

... e fui tomar um sorvete.

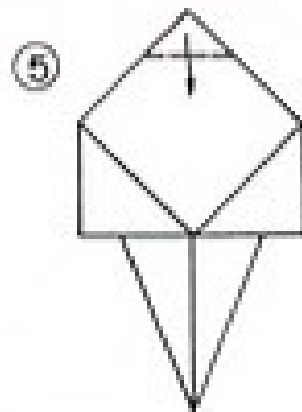
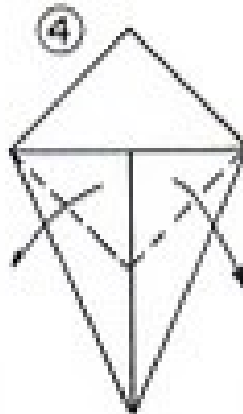

Mas com aquele sol forte o sorvete começou a derreter.

Rapidamente eu dei uma mordida no meu sorvete antes que ele fosse derretendo inteirinho. Virei de costas...

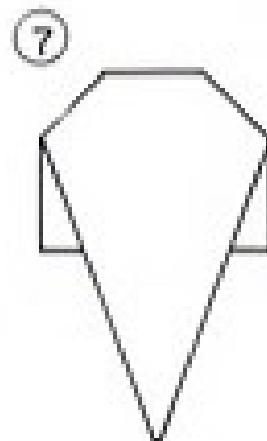
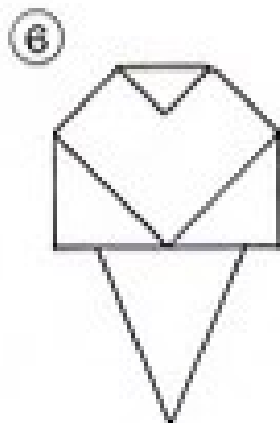



... ouvi um barulho e levantei a cabeça com curiosidade.

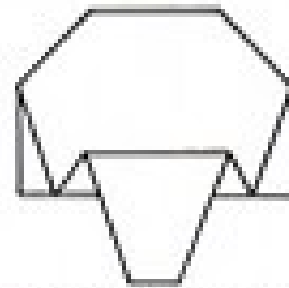
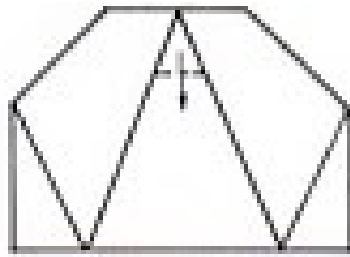

Se eu abaixar um pouco essa aba, vou descobrir que o barulho que ouvi era de um elefante.

Decore o elefante com olhos e unhas.

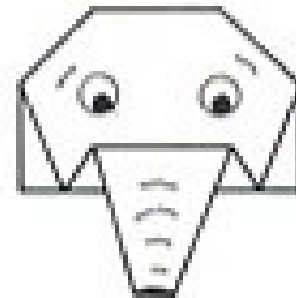

#### CORPO:

Peguei outra folha de papel e fiz uma porta.  
Abri uma porta que era de uma casinha  
que tinha uma varanda.

Do outro lado da casa havia uma janela  
bem grande. Por essa janela eu via,  
lá longe, o circo onde morava o elefante.

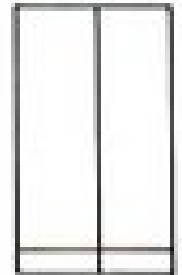
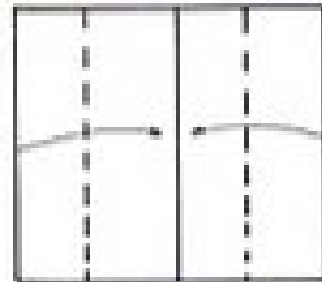
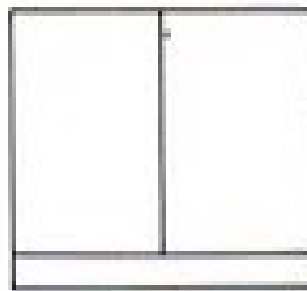
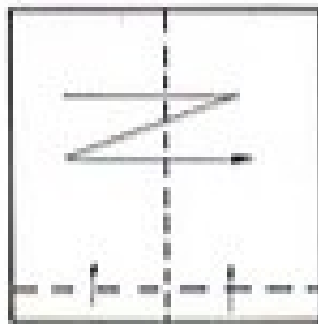

Coloque a cabeça sobre o corpo para formar o elefante.

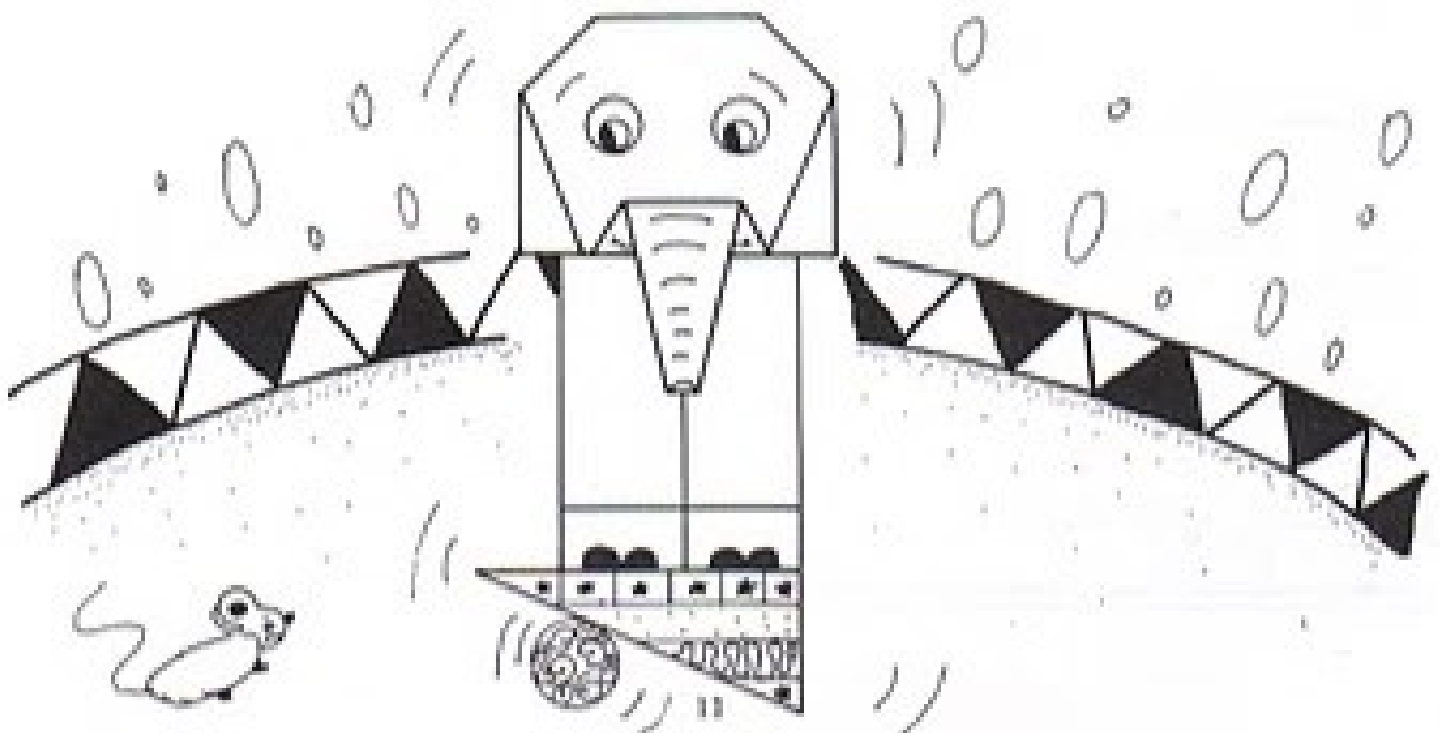

# A GIRAFA

Use dois quadrados de papel espelho amarelo medindo 10 x 10 cm e 13 x 13 cm.

CABEÇA: (Use o papel menor)

Dobrei o meu papel em forma de triângulo e fiz um chapéu.



Peguei o chapéu, coloquei na cabeça e fui passear. Sentindo calor, comecei a me abanar...

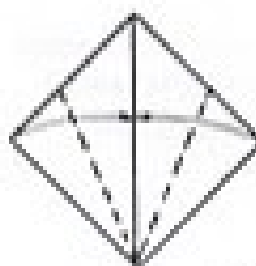
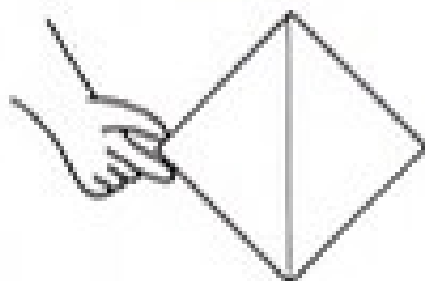

... então resolvi tomar um sorvete.

Como era gostoso aquele sorvete! Dei uma mordida bem grande dobrando assim o meu papel.

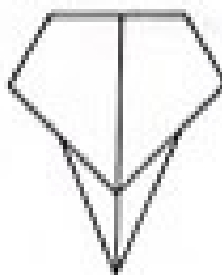

Levantei a copa do meu sorvete e dei uma mordida pequenina na ponta da casquinha.

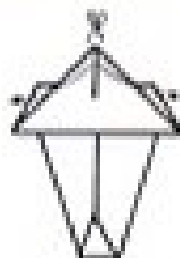

Depois de dar um pequeno corte com a tesoura na copa do sorvete, dobrei uma aba para cada lado.

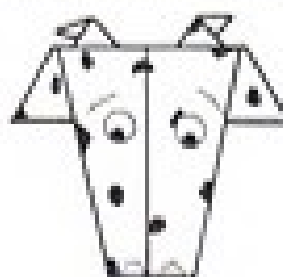
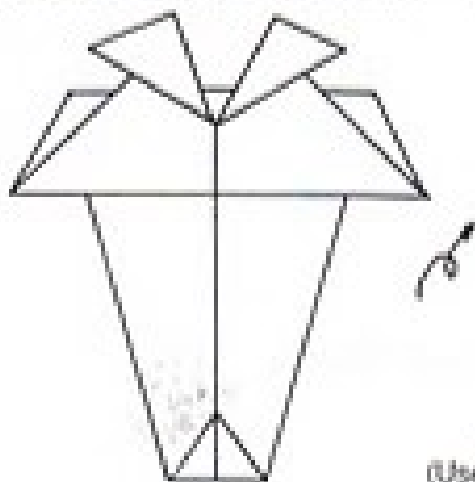

Virei a figura de costas e vi uma carinha me observando.

PESCOÇO:  
(Use o papel maior)



Peguei outro papel e fiz um chapéu. Acenei com o meu chapéu para aquele bichinho que me olhava.

Ceguei mais perto e lhe dei um abraço.



Quando o bichinho virou de frente eu percebi que era uma girafa!

Junte as duas figuras colando a cabeça no pescoço e decore a girafa com manchas pretas, olhos e nariz.

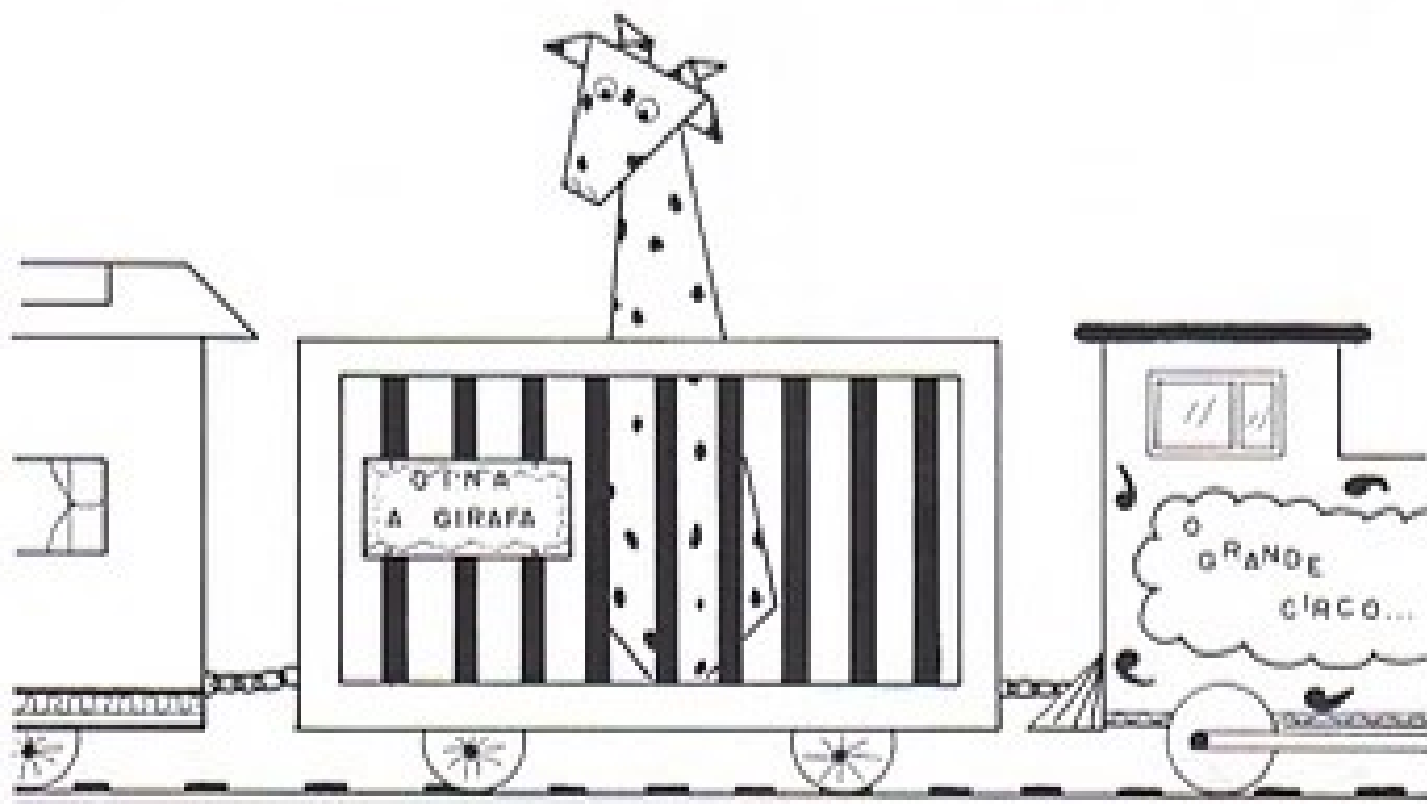

# O LEÃO

Para o corpo e para a cabeça do leão, use dois quadrados de papel espelho laranja medindo 10x 10 cm, e um círculo de papel espelho marrom com 9 cm de diâmetro para fazer a juba.

## CORPO:

Faça um chapéu e corte o papel nas formas indicadas.

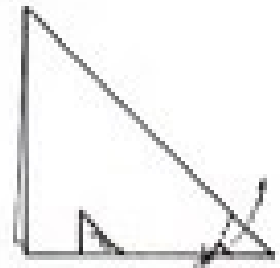

## CABEÇA:

Peguei um quadrado e fiz um chapéu. Resolvi reformar o chapéu dobrando suas duas pontas para dentro.

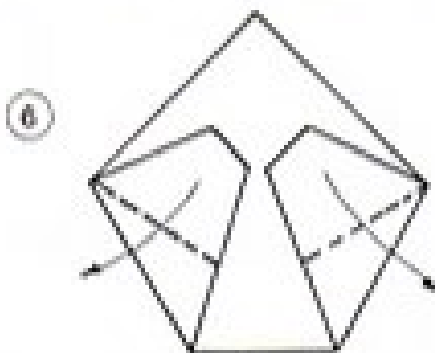
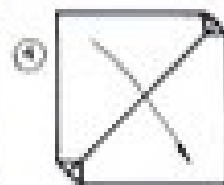
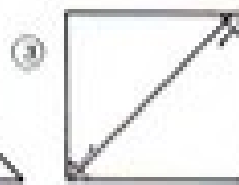

Um vento forte soprou e dobrou as duas abas do meu chapéu para dentro.

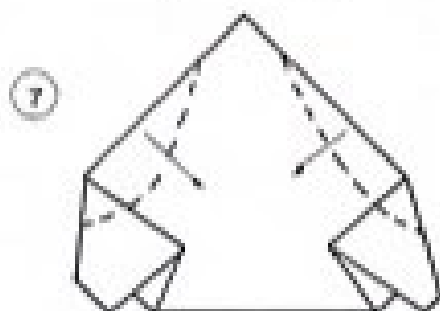

Eu puxei as abas para fora, mas o vento continuava e amassou as duas laterais do meu chapéu.

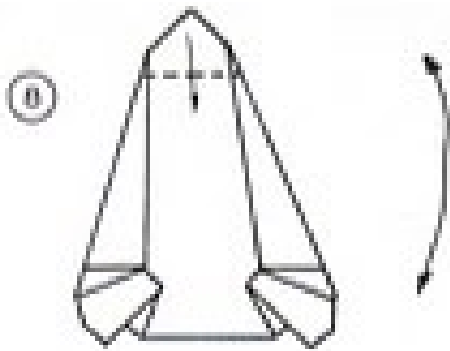

O chapéu saiu voando da minha cabeça, girou e caiu no chão. Que pena! Amassou a ponta do chapéu!

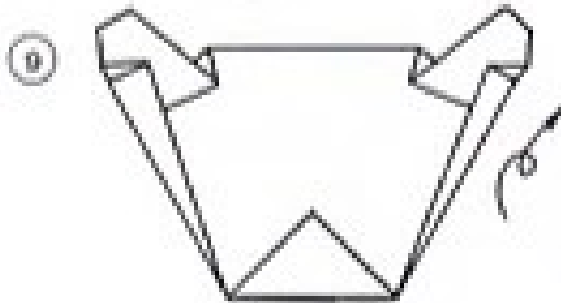

Com esse vento todo o meu cabelo despenteado vai ficar parecendo a juba do leão!



Vire a figura, desenhe a carinha do leão e cole na juba. Em seguida, cole a cabeça no corpo.

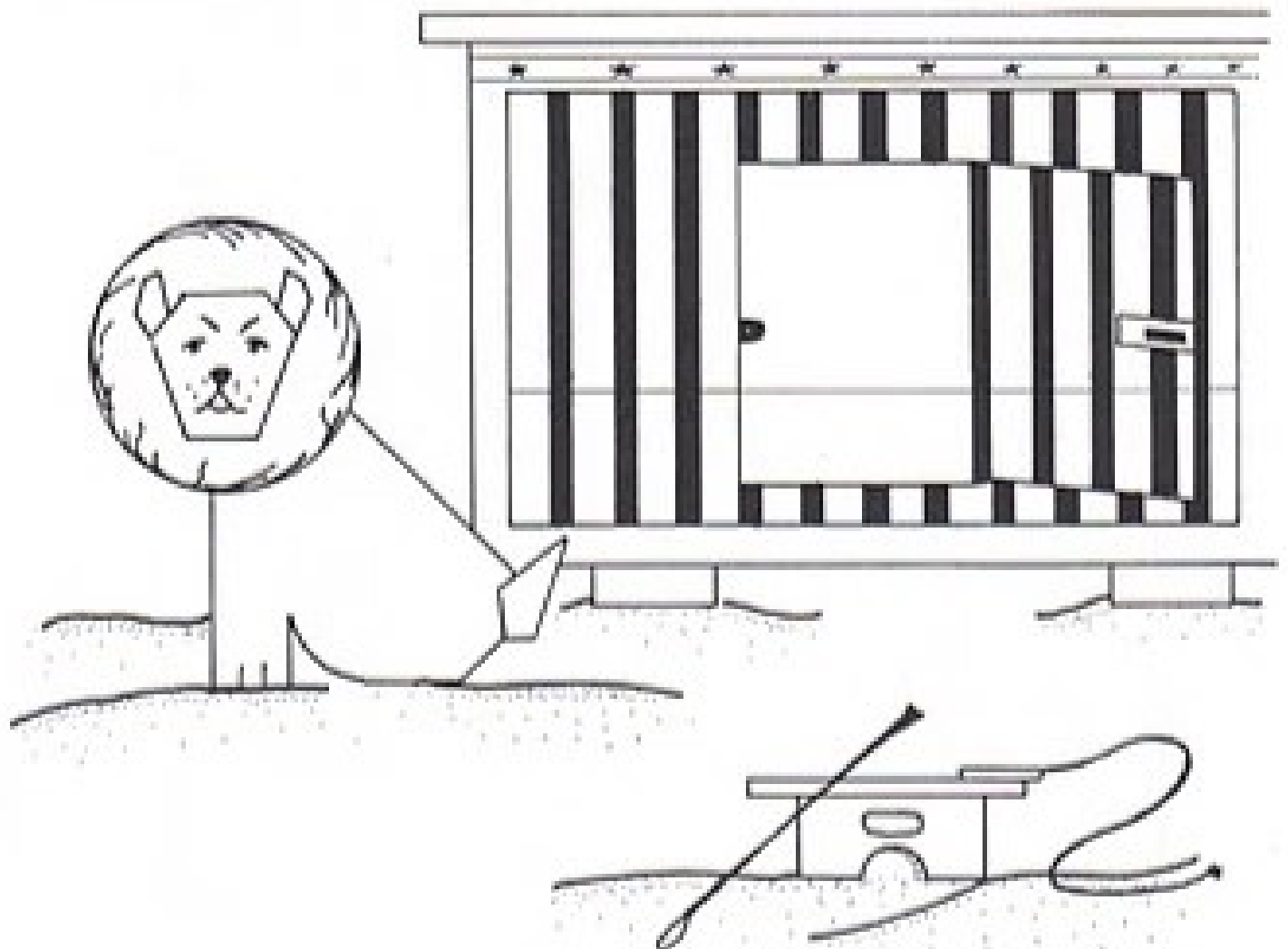

# O COELHO DO MÁGICO

Use um quadrado de papel medindo 10 x 10 cm para o coelho e um pedaço de cartolina preta para a cartola.

Peguei meu chapéu e resolvi reformá-lo.

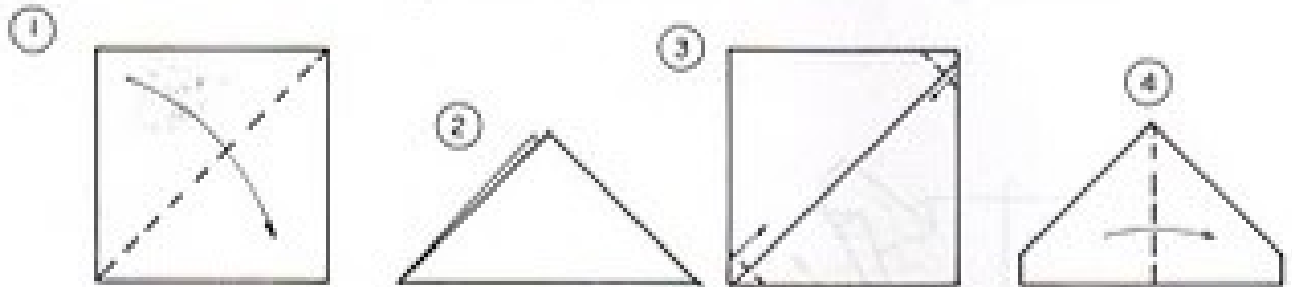

Fui caminhando até encontrar uma borboleta...

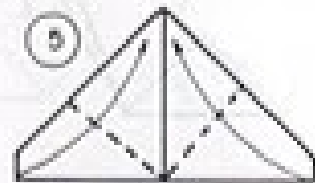
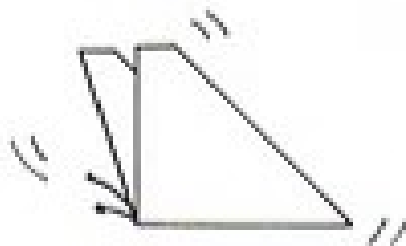

... a borboleta voou e pousou no meu chapéu.

Eu levantei os dois braços e espantei a borboleta, que acabou indo voar perto de uma flor.

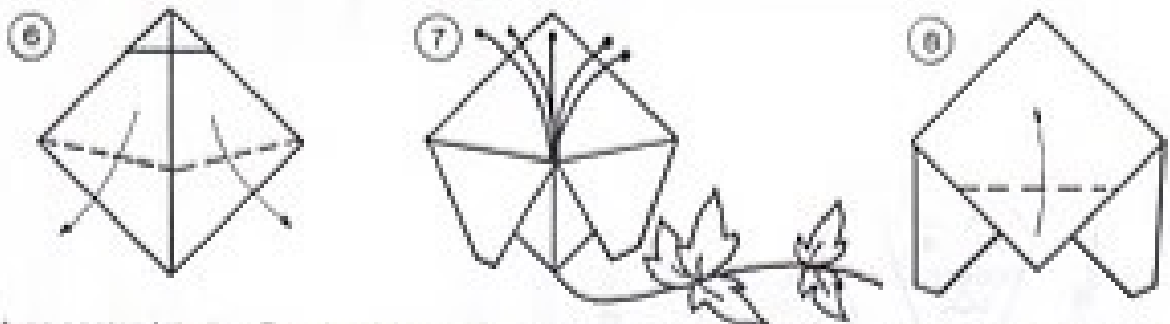

Dobre as duas pontas laterais. Depois, dobre a aba superior para dentro dos dois lados, seguindo a figura.

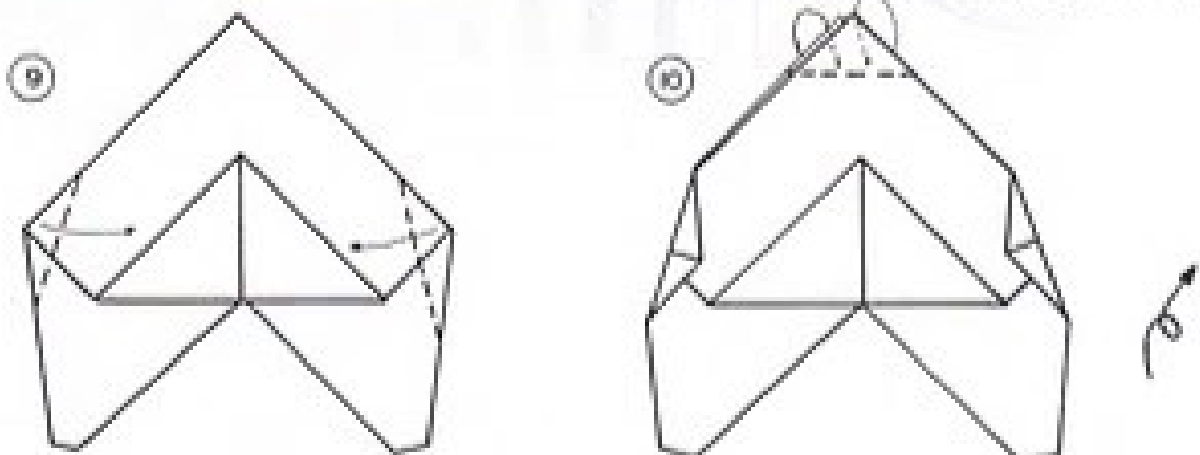

Vire a figura e desenhe a cara do coelho.

Para brincar com o coelho do mágico, introduza seu dedo na abertura da cara e transforme-o em um fantoche de dedo. Recorte o molde da cartola do mágico e faça o coelho sair de dentro dela.

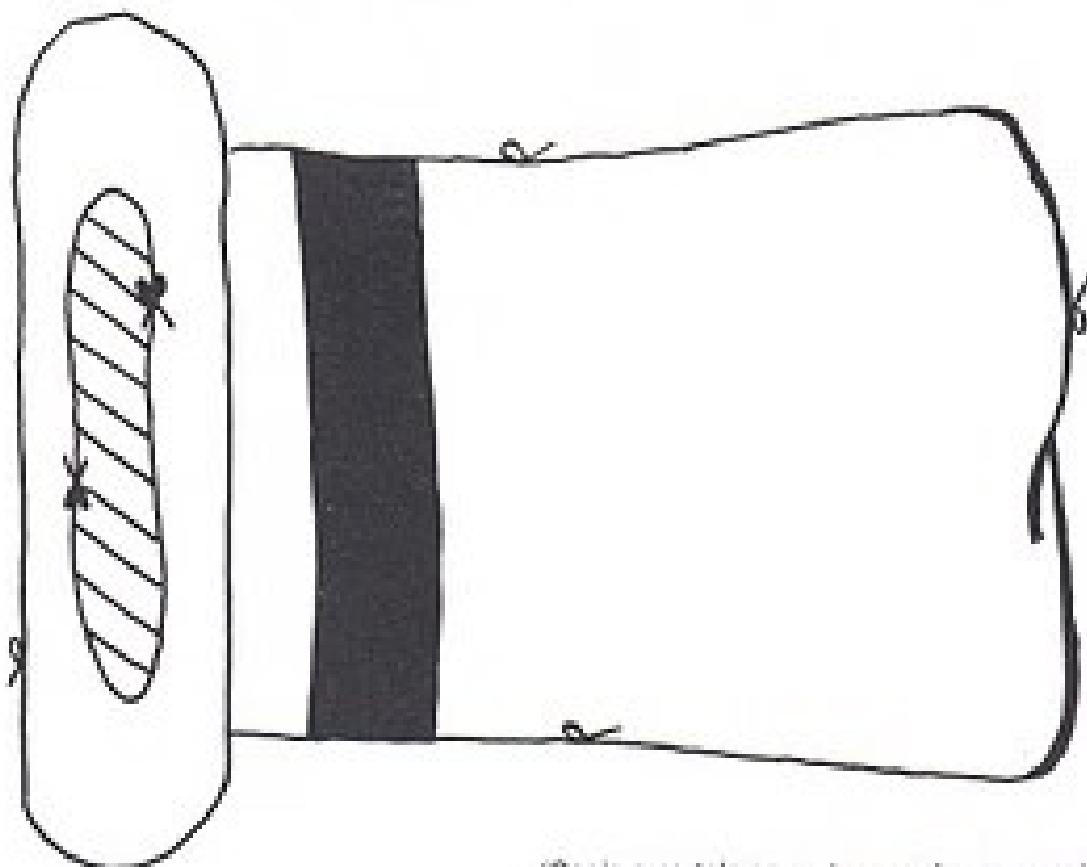
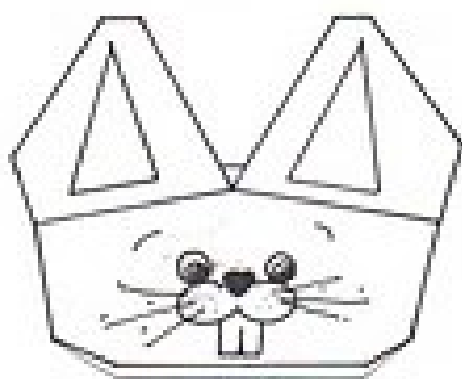

(Copie a cartola em outro papel para recortar.)

# MONTE O SEU CIRCO!

Utilize os moldes a seguir para fazer o cenário do circo.  
Transfira o molde para um papel mais grosso, tipo cartolina, dobre nas linhas pontilhadas,  
recorte nos lugares indicados, cole onde estiver hachurado e monte as figuras.

## MOLDE 1: A JAULA DO LEÃO

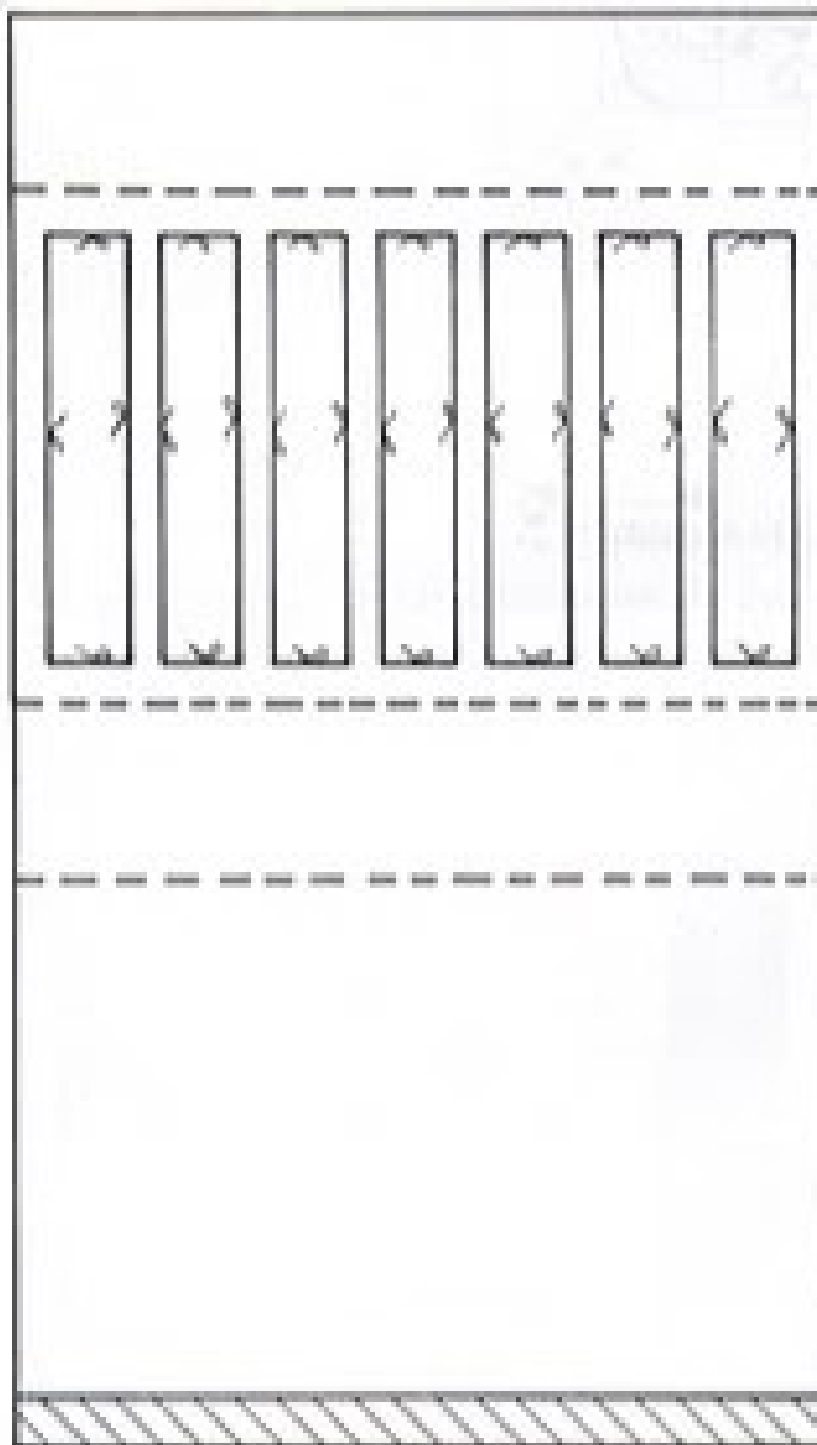



MOLDE 2:  
**O TRAPÉZIO DO ELEFANTE**

