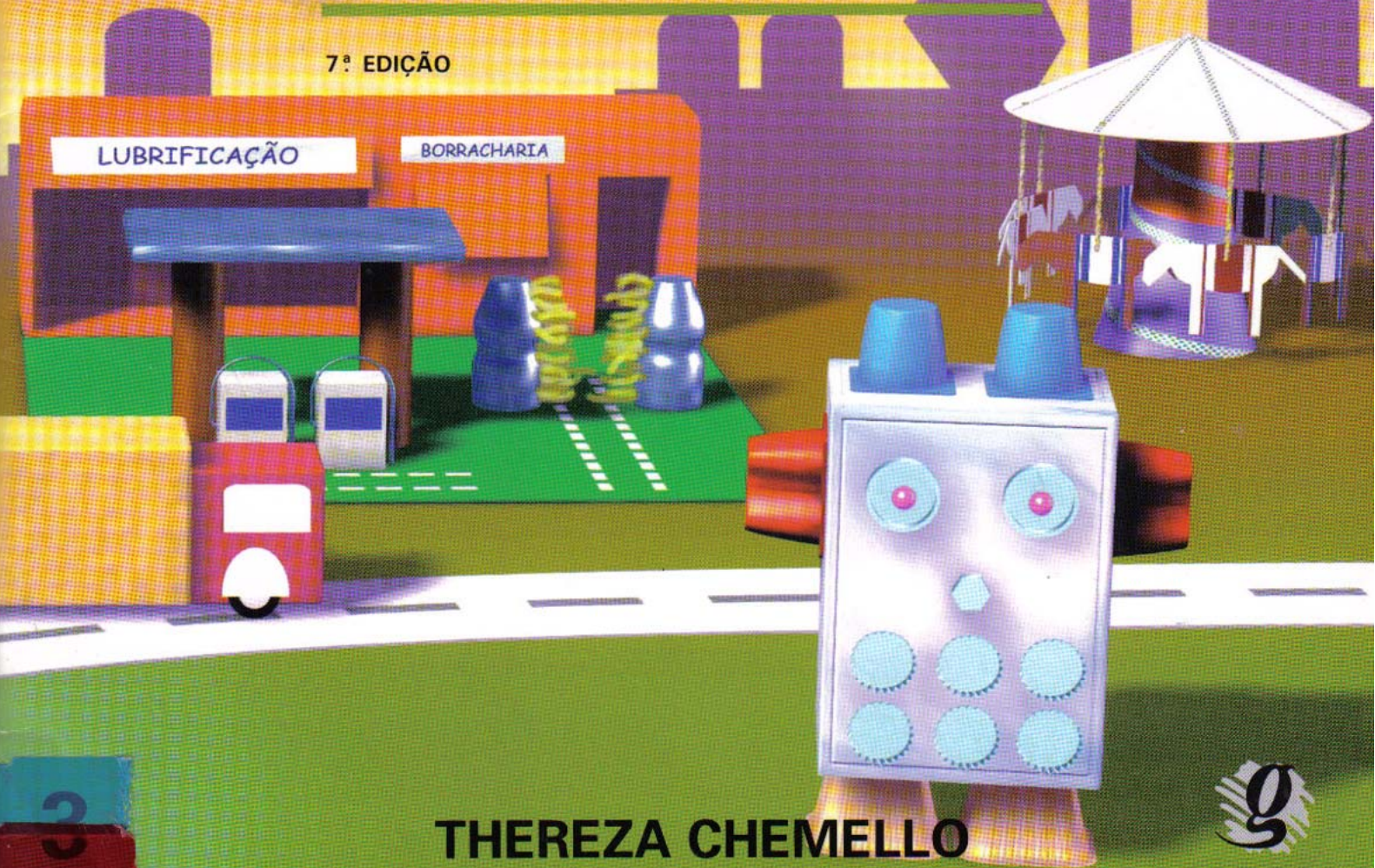


BRINCANDO com

EMBALAGENS VAZIAS

7ª EDIÇÃO



THEREZA CHEMELLO



A respeito das embalagens

Embalagens com etiquetas coladas: algumas embalagens costumam vir com a etiqueta colada. Nesse caso, elas devem ficar por algum tempo mergulhadas na água para que a cola amoleça e elas descolem por si mesmas.

Embalagens estampadas: no caso de a embalagem estar com a etiqueta estampada, você pode forrá-la com papel colorido ou então pintá-la com tin-

ta spray ou pincel.

Nota: as embalagens mais fáceis de trabalhar são aquelas cuja etiqueta está estampada apenas na tampa.

Sempre que possível, utilize as embalagens coloridas, principalmente as de iogurte. Os copos podem ser encontrados nas mais variadas cores, desde o de chocolate (marrom), até o verde-limão.

Aos professores

Os professores devem utilizar as embalagens vazias nas aulas de artes, pois além de possibilitarem o desenvolvimento da imaginação criativa, constituem um material de fácil acesso para o aluno.

Caixas de leite, embalagens de Yakult, copos de iogurte, caixas de sabão, tubos de papelão dos rolos de papel higiênico etc., quando combinados, transfor-

mam-se em alegres brinquedos e enfeites.

Além das embalagens vazias, todo tipo de sucata que puder ser conseguida como: parafusos, molas, botões, restos de lã, de pano, lantejoulas etc., tornará os objetos mais graciosos.

Deixe que o toque final na decoração dos objetos fique por conta da imaginação das crianças.

Aos pais

As crianças sentem mais satisfação em brincar com os brinquedos que elas mesmas fazem. A hora de brincar pode ser um momento de grande atividade para elas, do qual vocês devem procurar participar, dirigindo as primeiras experiências.

Deixem embalagens variadas à disposição delas, além de cola, tesoura e papéis coloridos e verão quantas horas agradáveis de entretenimento vocês proporcionarão aos seus filhos.

Avião

Material usado

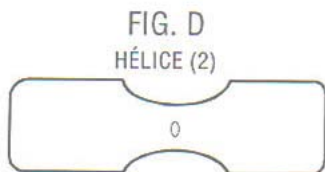
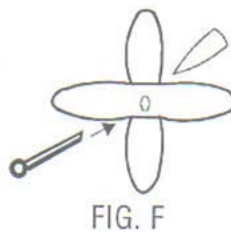
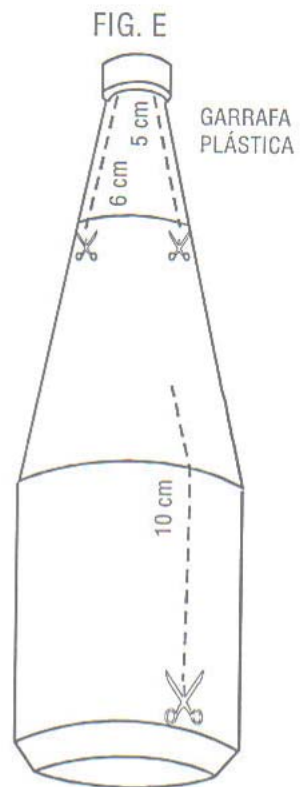
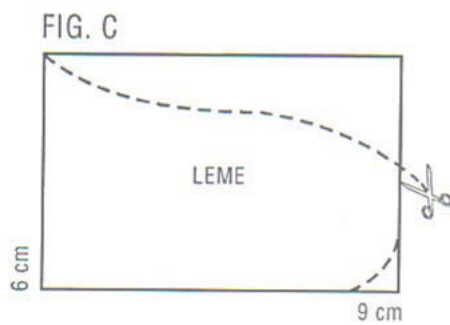
- 1 garrafa plástica (de vinagre ou com 26 cm, aproximadamente)
- 1/2 folha de papel-cartão ou papelão
- 1 tampa plástica de caneta
- 1 grampo
- Cola – Tesoura

Modo de fazer

A parte mais larga da garrafa será a frente do avião.

1. Recorte em papel-cartão as asas (Fig. A), o estabilizador (Fig. B), o leme (Fig. C) e a hélice (Fig. D).
2. Faça na parte da frente da garrafa um corte de 10 cm de cada lado (Fig. E) e introduza as asas.
3. Faça dois cortes de 5 cm no gargalo da garrafa, um de cada lado (Fig. E) e introduza o estabilizador traseiro.
4. Faça outro corte, de 6 cm, também no gargalo da garrafa (Fig. E), entre as duas laterais e introduza o leme.
5. Faça um furo na tampa da caneta, introduza a hélice e depois o grampo (Fig. F).
6. Fure a frente do avião e introduza a tampa, já com a hélice montada.





Bercinho

Material usado

- 1 copo de iogurte (médio)
- 1 bolinha de isopor ou de gude
- 1/2 canudo de refresco
- 1 pedaço de tule (20 x 20 cm)
- Alguns fios de lã ou linha (4 cm)
- Algodão
- Fita adesiva
- 2 lantejoulas
- Cola – Tesoura

Modo de fazer

A) Berço

1. Corte o copo de iogurte ao meio (Fig. A) e cole fita adesiva colorida em volta (Fig. C).
2. Fixe o canudo de refresco na parte de trás com durex.

B) Bebê

1. Cole os fios de lã na bolinha e prenda com uma tira de papel bem fina.
2. Faça os olhos e a boca com lantejoulas (Fig. D).
3. Coloque o algodão dentro do berço e o bebê sobre o algodão. Prenda o tule com fita adesiva no alto do canudo, como mostra a ilustração.

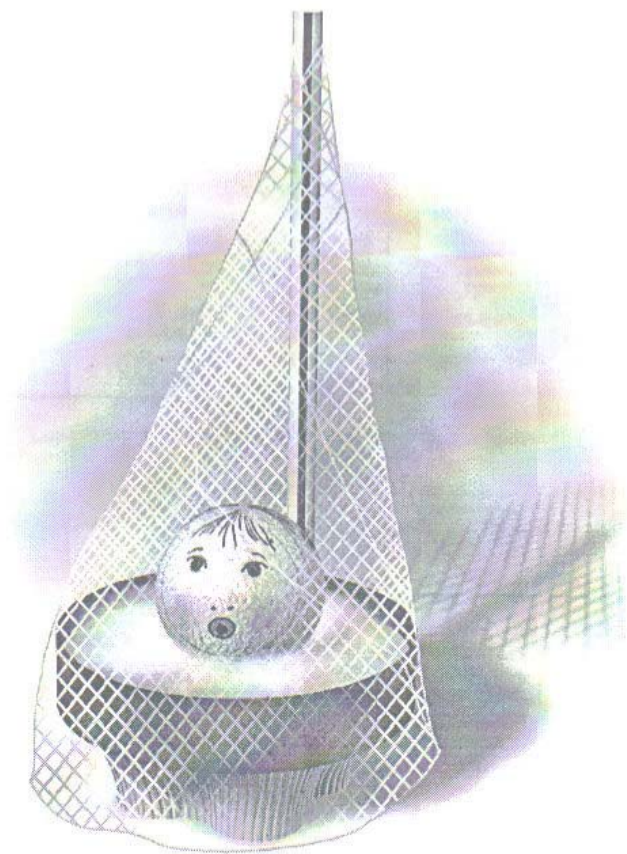
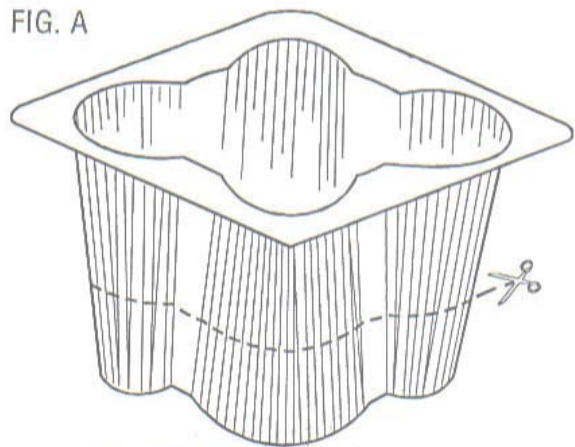
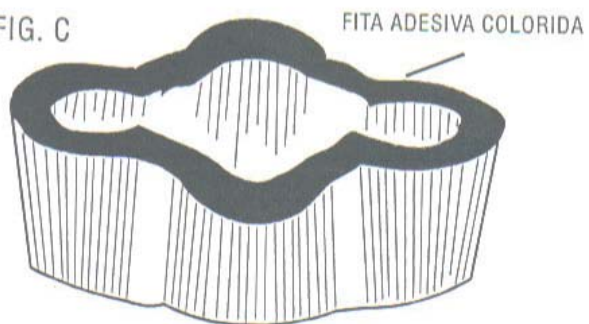


FIG. A



COPO DE IOGURTE
(MÉDIO)

FIG. C



FITA ADESIVA COLORIDA



CANUDINHO DE REFRESCO

FIG. B

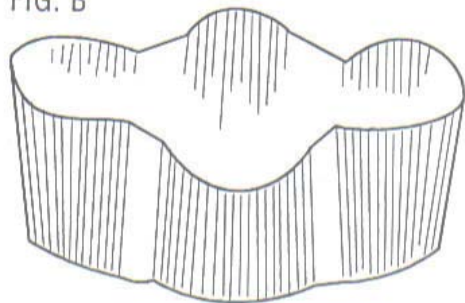
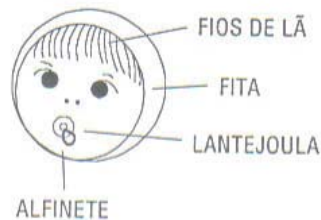


FIG. D

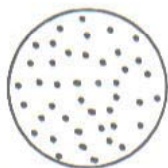


FIOS DE LÃ

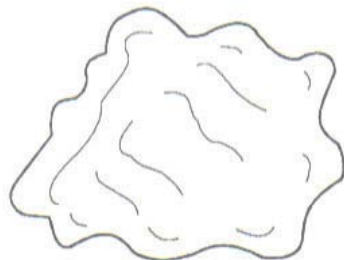
FITA

LANTEJOULA

ALFINETE

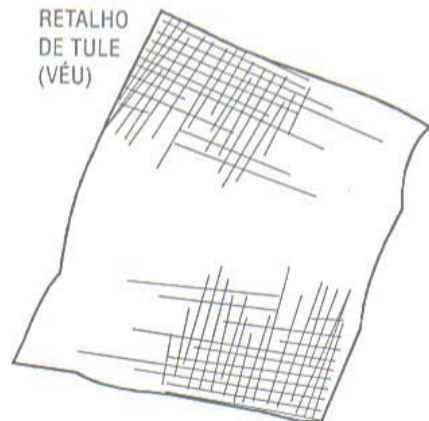


BOLINHA DE ISOPOR



ALGODÃO

RETALHO
DE TULE
(VÉU)



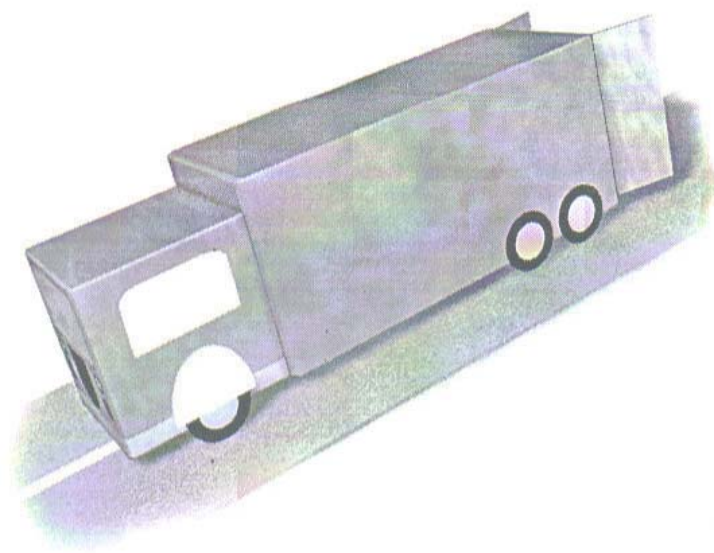
Caminhão

Material usado

- 1 caixa de leite
- 1 caixa de chá ou polpa de tomate
- 1 tira de papelão (30 x 6 cm)
- 1 folha de papel colorido
- Papel-alumínio
- 1 pedaço de cartolina (10 x 20 cm)
- Algumas arruelas, rebites ou botões
- Cola – Tesoura

Modo de fazer

1. Abra a caixa de leite num dos lados (Fig. A) e forre.
2. Recorte as janelas e o espaço para as rodas na caixa de chá (ou polpa de tomate) (Fig. B) e forre. Se preferir, indique as janelas com etiquetas adesivas.
3. Recorte o pára-choque e o radiador (Fig. C) e cole na caixa de chá.
4. Recorte uma tira de papelão (Fig. D).
5. Cole a caixa de chá e a caixa de leite sobre a tira de papelão deixando um espaço de 1,5 cm entre elas (Fig. E).
6. Cole as rodas.
7. Enfeite com as arruelas, rebites ou botões.



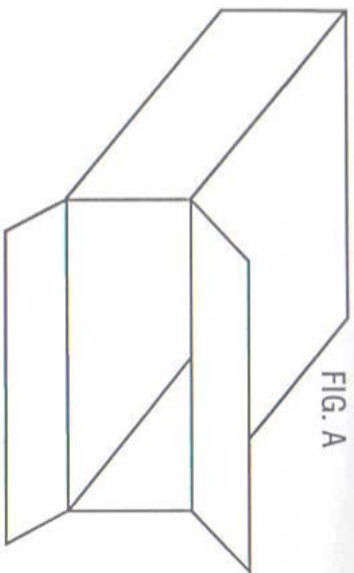


FIG. A

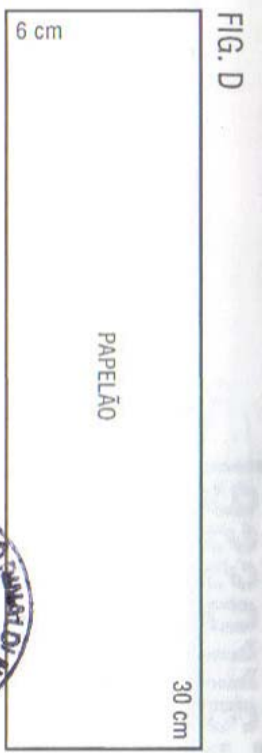


FIG. D

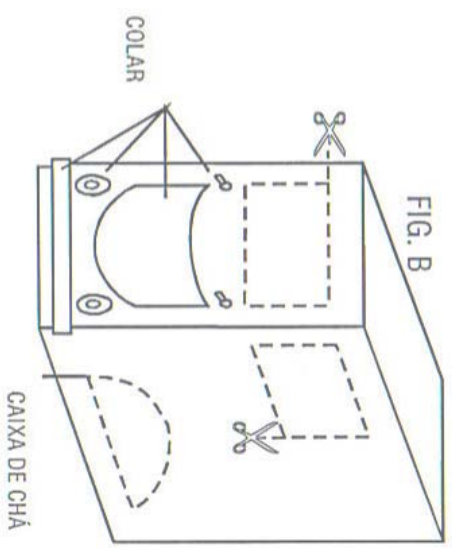


FIG. B

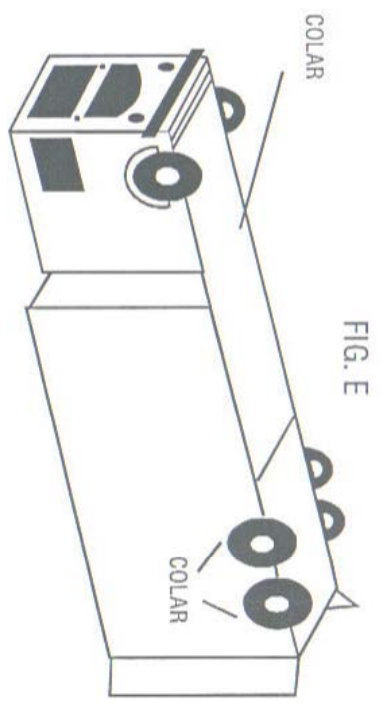


FIG. E

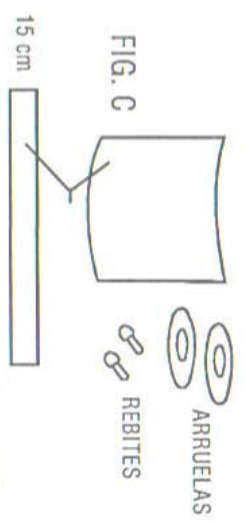


FIG. C

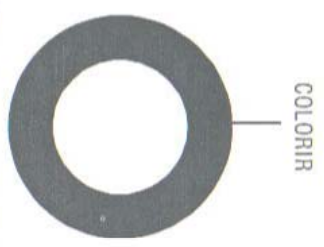
CARTOLINA (PÁRA-CHOQUE)

FORRAR COM PAPEL-ALUMÍNIO

ARRUELAS

REBITES

15 cm



COLORIR

CÍRCULO DE CARTOLINA (6)

Carrossel

Material usado

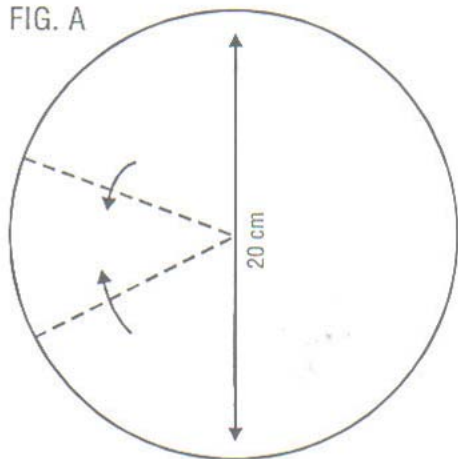
- 1 embalagem de iogurte tipo garrafa (pequena)
- 1 tubo de rolo de papel-higiênico
- 1 folha de papel-cartão
- 1 pedaço de barbante (2 m)
- 1 pedaço de cordão colorido (1 m)
- 1 folha de papel-camurça
- 1 folha de papel-laminado
- Cola - Tesoura

Modo de fazer

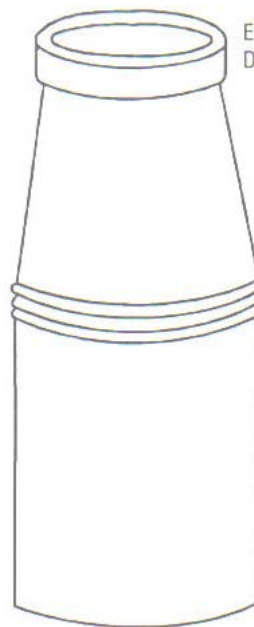
1. Encaixe o tubo de papelão na garrafinha de iogurte e forre-os com papel-laminado. Enrole em volta com o cordão colorido e prenda dos lados.
2. Recorte um círculo de papel-cartão (Fig. A) e dobre (Fig. B). Faça 8 furinhos, distribuídos por toda a beirada (Fig. B).
3. Cole sobre o tubo de papelão.
4. Faça 8 cavalinhos de papel (veja o nº 2, Brincando com Dobraduras).
5. Amarre os cavalinhos com barbante e prenda ao carrossel.



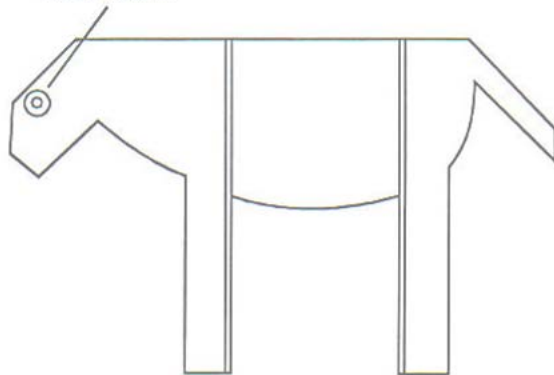
FIG. A



EMBALAGEM
DE IOGURTE



LANTEJOULA

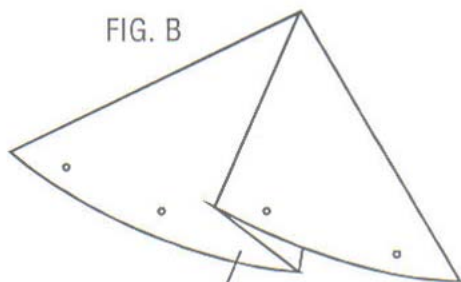


CAVALINHO DE PAPEL
(DOBRADURA)

CORDÃO

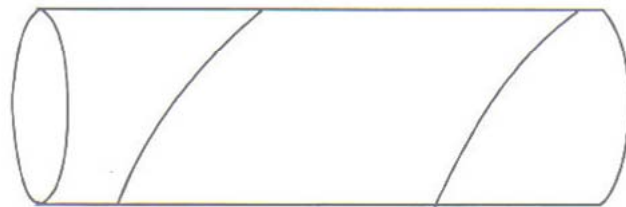


FIG. B



COLAR

BARBANTE



TUBO DE PAPELÃO DO ROLO DE PAPEL-HIGIÊNICO

Castelo

Material usado:

- 3 tubos de rolo de papel-toalha
- 14 tubos de rolo de papel-higiênico
- 6 caixas de sabão em pó
- Algumas folhas de papel colorido
- 1 folha de papel-laminado
- 1/2 folha de cartolina
- Cola - Tesoura

Modo de fazer

A) Torres: são 7.

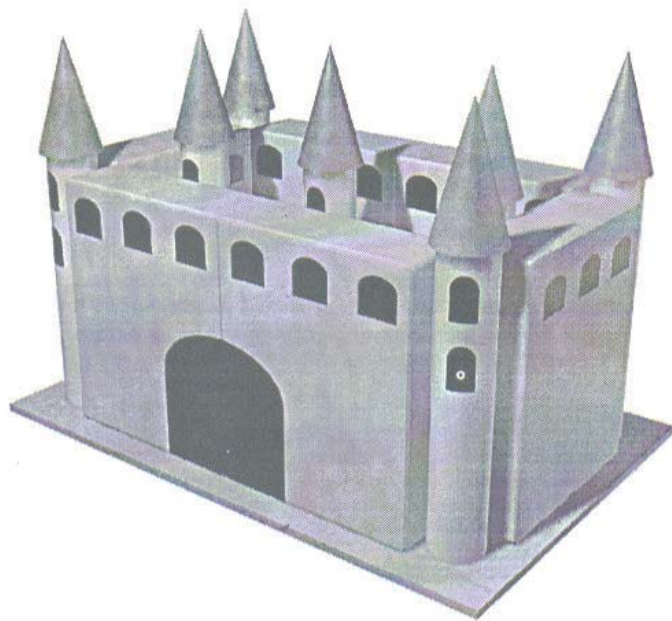
1. Faça 4 torres colando 3 tubos de papel-higiênico (Fig. A), um sobre o outro, e forre.
2. Faça 2 torres colando 1 tubo de papel-higiênico sobre 1 tubo de papel-toalha e forre.
3. Faça 1 torre com 1 tubo de papel-toalha e forre.
4. Recorte 7 cones (Fig. B) em cartolina e forre com papel-laminado.

B) Paredes:

Pegue 4 caixas e cole duas a duas, pelas laterais, no sentido do comprimento (Fig. C) e encape.

C) Montagem do castelo:

1. Disponha as caixas como na Figura C.
2. Cole as torres nos vãos que ficaram nos cantos do castelo. Cole as duas maiores na parte interna, ao lado da porta, uma de cada lado. Cole a menor sobre a porta.



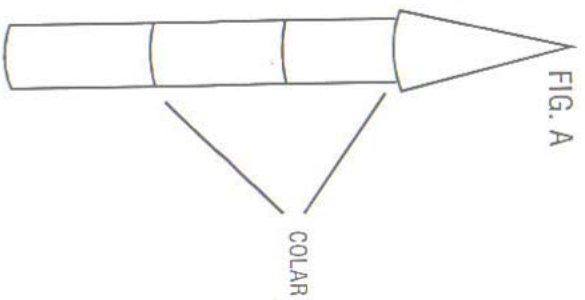


FIG. A

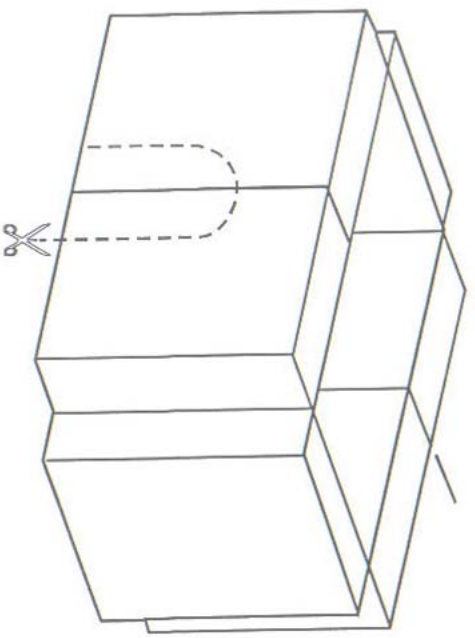


FIG. C

COLAR

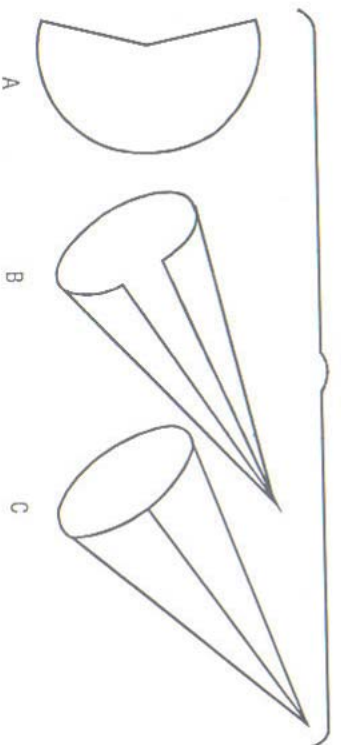
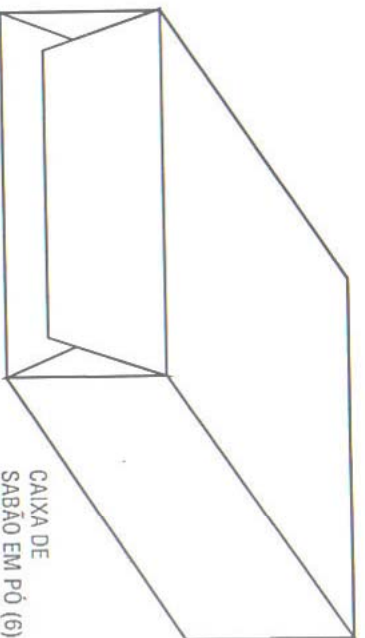
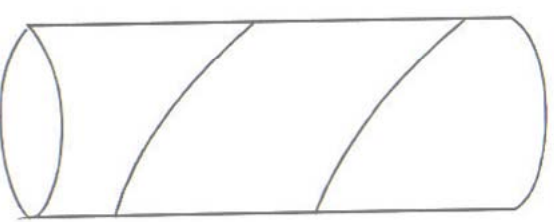


FIG. B

TUBO DE PAPELÃO
DO ROLO DE
PAPEL-HIGIÊNICO (14)



CAIXA DE
SABÃO EM PÓ (6)

Chinês de Yakult

Material usado

- 1 garrafinha de Yakult
- 1 bolinha de isopor
- 2 botões pequenos
- 20 cm de papel ou pano
- 1 pedaço de papel ou pano (7,5 x 17 cm)
- 1 pedaço de cartolina (10 x 10 cm)
- Fita adesiva colorida
- Cola - Tesoura

Modo de fazer

A) Corpo

Cole a bola de isopor na garrafinha.

B) Cachecol

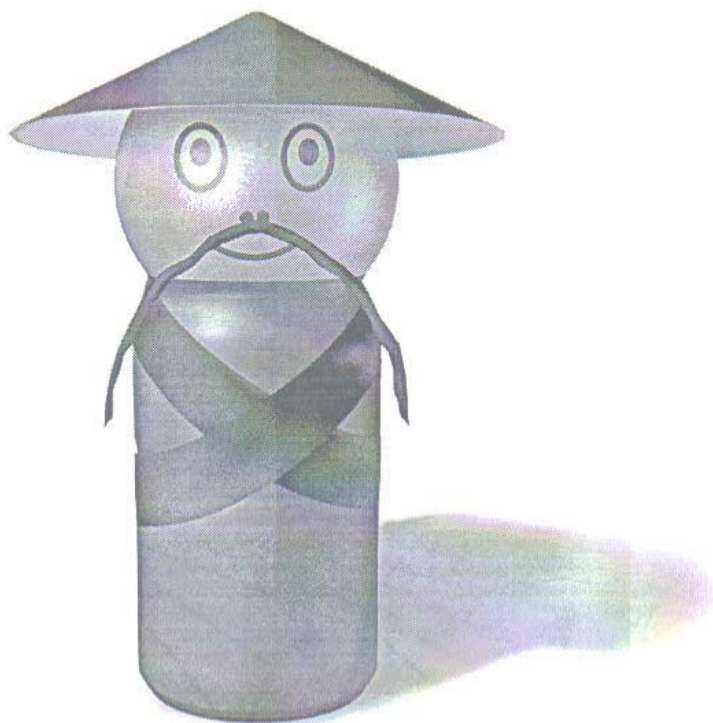
Pegue a tira de pano (Fig. A), fixe a embalagem, contorne, cruze na frente e prenda a outra ponta.

C) Quimono

1. Pegue a tira de papel mais larga e dobre (Figs. B e C).
2. Coloque em volta da embalagem e fixe com durex colorido.

D) Chapéu

1. Recorte um círculo de cartolina (Fig. D).
2. Dobre e cole (Fig. E), depois cole sobre a bola de isopor. Para fazer os olhos, cole dois botões. Faça o bigode com papel enrolado bem fino ou lã. Desenhe a boca.



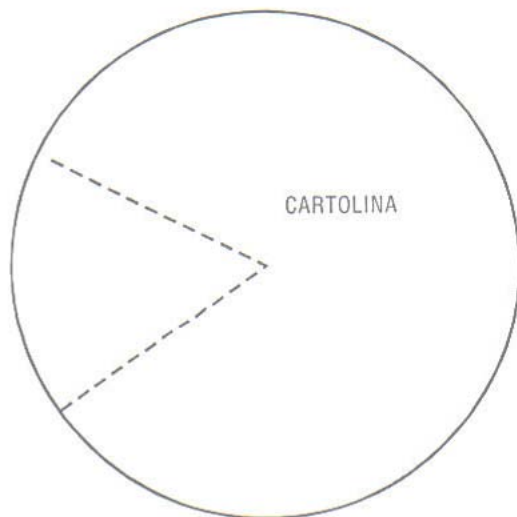
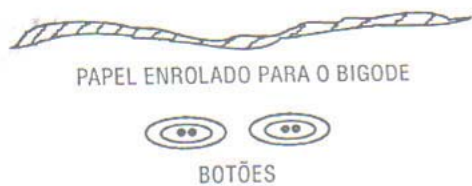
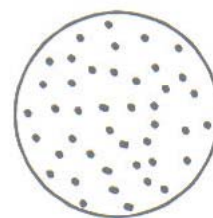
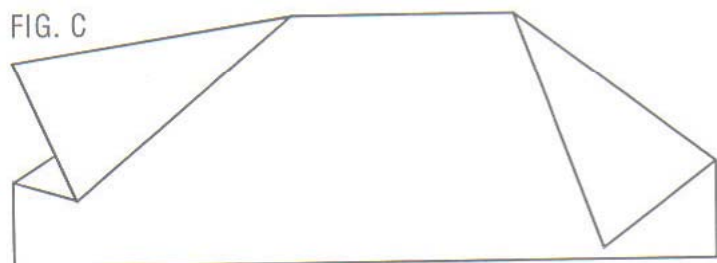
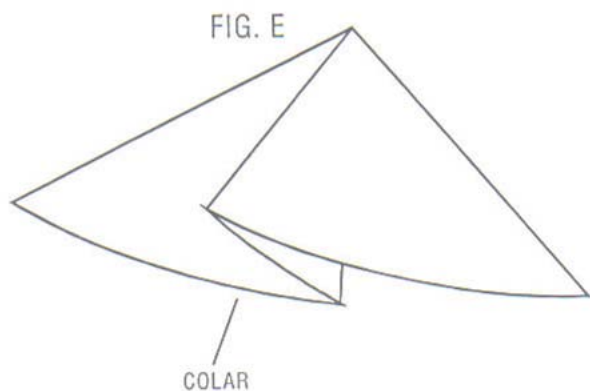
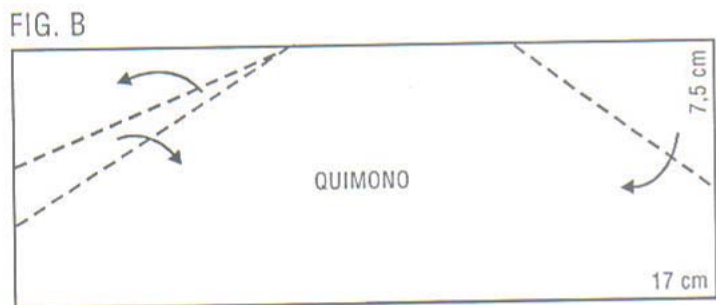


FIG. D



BOLINHA DE ISOPOR

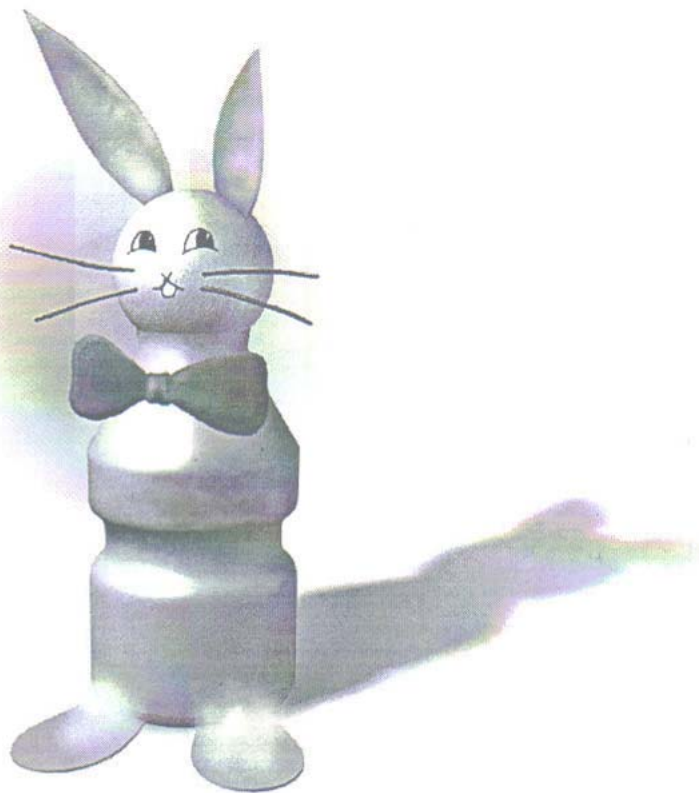
Coelhinho

Material usado

- 1 garrafinha de Yakult
- 1 bola de isopor
- 1 pedaço de cartolina (12 cm x 12 cm)
- Alguns fios de piaçava
- Algodão
- Cola - Tesoura

Modo de fazer

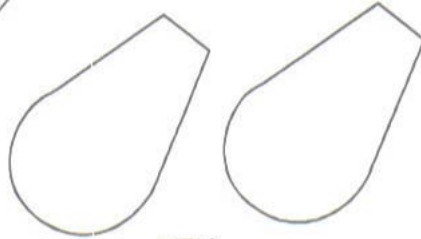
1. Cole a bola de isopor sobre a embalagem.
2. Recorte na cartolina: (Fig. A) as orelhas (cole na bola de isopor), as patas e a gravata (cole na garrafinha).
3. Desenhe a carinha do coelho na bola de isopor.
4. Cole os fios de piaçava como se fossem bigodes.
5. Cole algodão sobre as orelhas, nas patas e no rabo.



RECORTAR EM CARTOLINA



ORELHAS



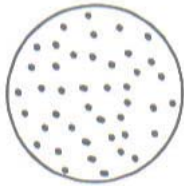
PATAS



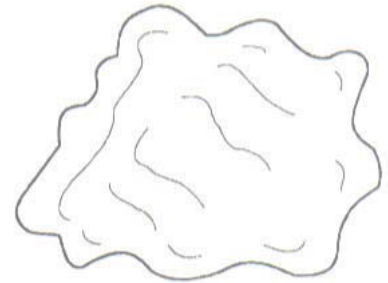
GRAVATA



FIG. A



BOLINHA DE ISOPOR



ALGODÃO



GARRAFINHA DE YAKULT



FIOS DE VASSOURA (PIAÇAVA)

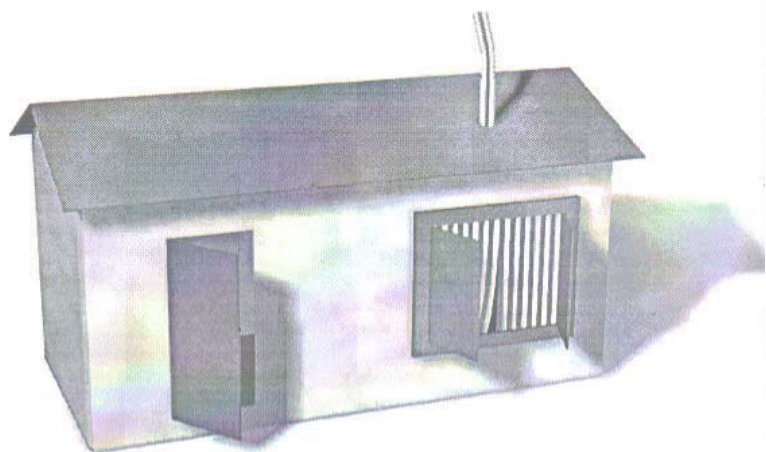
Casinha

Material usado

- 1 caixa de papelão (leite, chá etc.)
- 1 canudo de refrigerante sanfonado
- 1 pedaço de papel-cartão (10 x 15 cm)
- 1 pedaço de papel-crepom ou pano (6 x 6 cm)
- Fita durex
- Cola - Tesoura

Modo de fazer

1. Recorte a parte de cima da caixa mas deixe um dos lados presos (Fig. A). (Se a caixa for do tipo “arquivo morto”), não é necessário recortá-la. Basta montá-la pelo avesso.
2. Recorte a porta e a janela da casa (Fig. B).
3. Coloque a cortina por dentro da janela e prenda com fita durex.
4. Recorte o telhado em papel-cartão (Fig. C) e cole na parte superior da caixa (que você cortou).
5. Fure o telhado e coloque o canudinho de refresco, que será a chaminé.



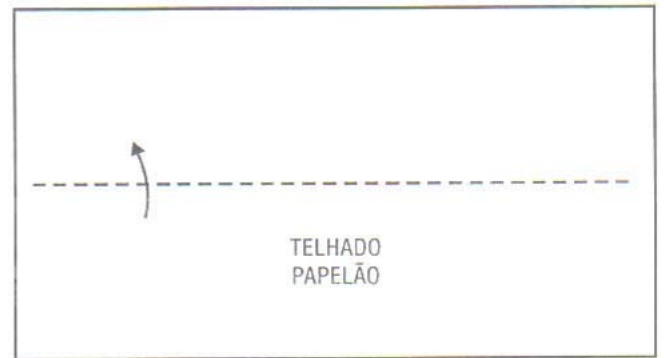
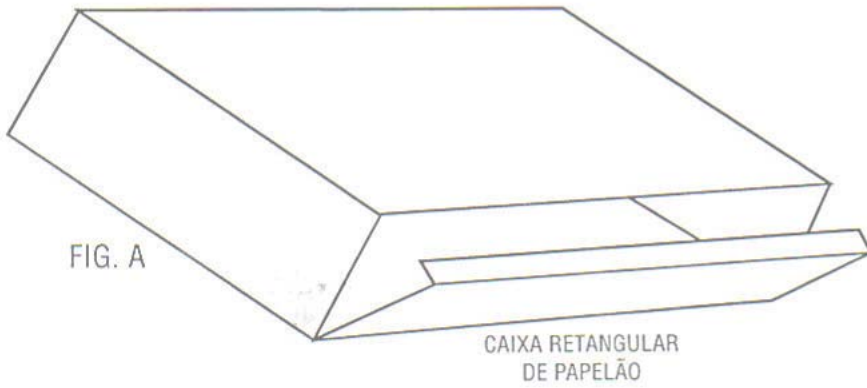
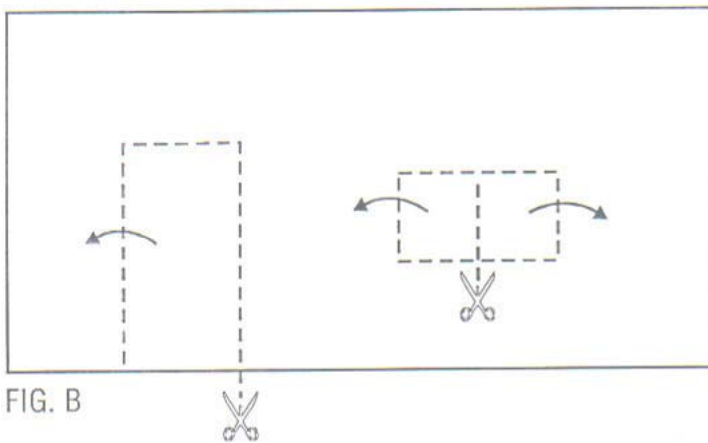


FIG. C



CANUDINHO DE REFRESCO

Cozinha

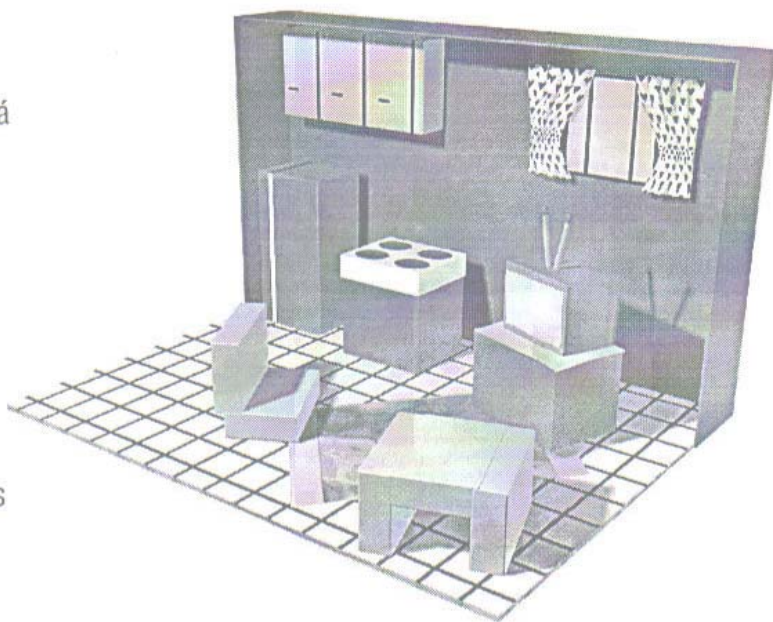
Material usado

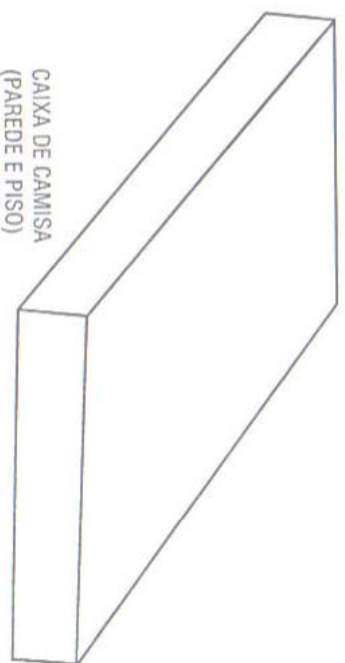
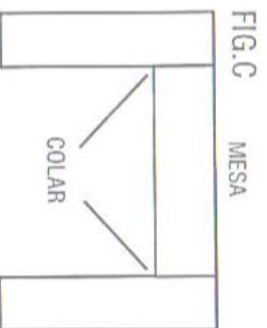
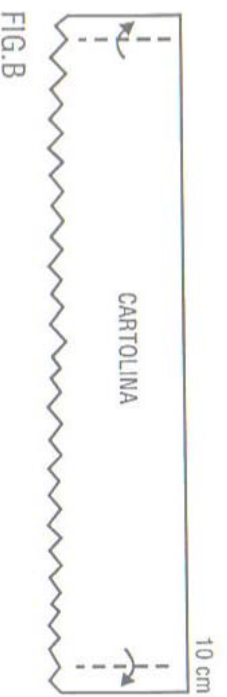
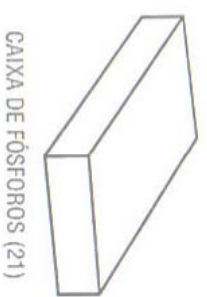
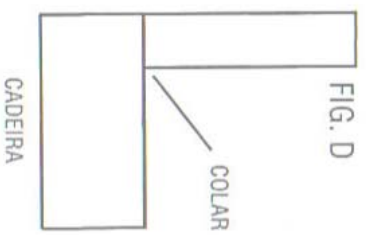
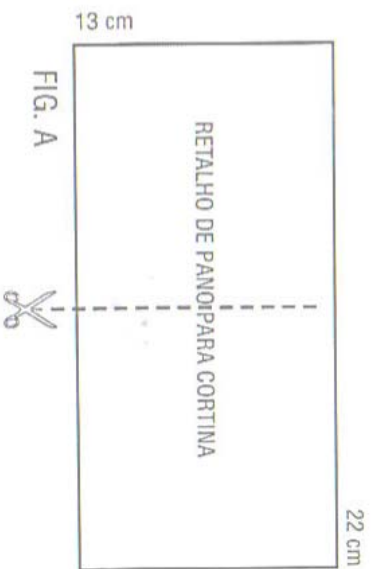
- 1 caixa de camisa
- 21 caixas de fósforos
- 1 pedaço de pano ou papel-crepom (13 x 22cm)
- 1 pedaço de fita (30cm)
- 2 palitos de fósforos
- Fita adesiva colorida
- Cola - Tesoura

Modo de Fazer

A caixa de camisa será a cozinha. Na parte que servirá de piso, desenhe um quadriculado (ladrilhos) e na que será a parede, recorte uma janela, como mostra a figura.

1. Cortina: Corte o pano ao meio (Fig. A) e cole na parede.
2. Recorte o bandô (Fig. B) e cole sobre a parte superior da cortina na parede.
3. Armários: 3 caixas forradas em separado e coladas na parede. Decore com tiras finas de fita adesiva.
4. Geleadeira: 6 caixas forradas juntas. Faça as bocas com pequenos círculos. Decore.
5. Fogão: 3 caixas forradas juntas. Faça as bocas com pequenos círculos. Decore.
6. Mesa: 3 caixas forradas separadamente e coladas (Fig. C).
7. Cadeira: 2 caixas forradas juntas e uma em separado (Fig. D).
8. Mesa de TV: 2 caixas forradas juntas.
9. TV: uma caixa forrada; colar um retângulo branco sobre a caixa (tela) e 2 palitos atrás como se fossem antenas.





Foguete

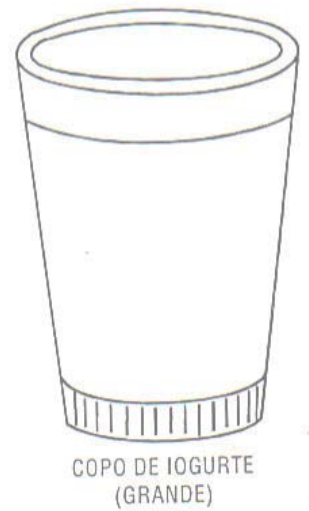
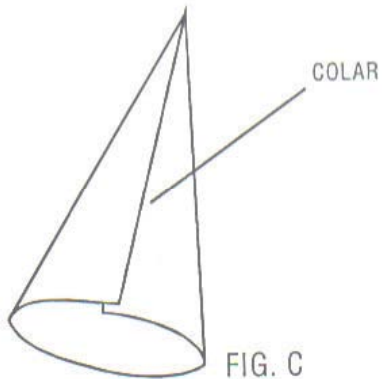
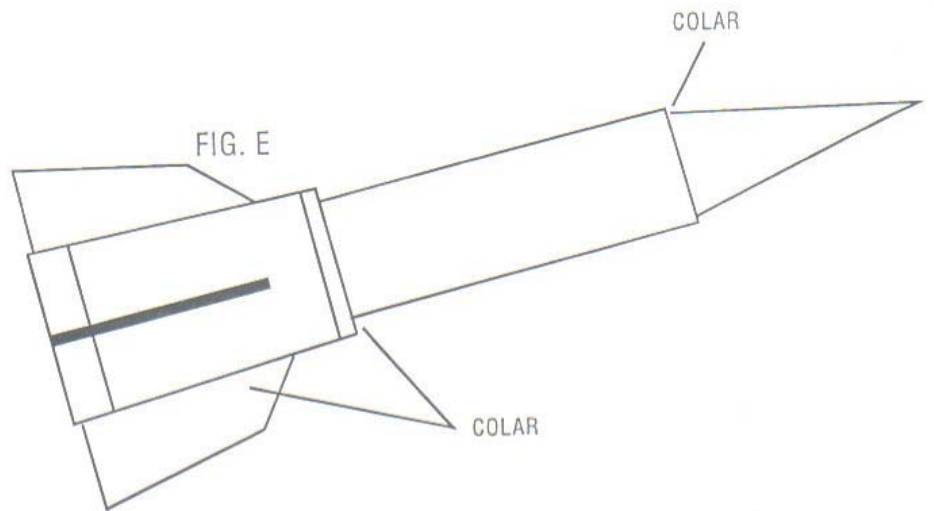
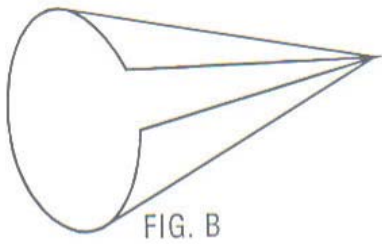
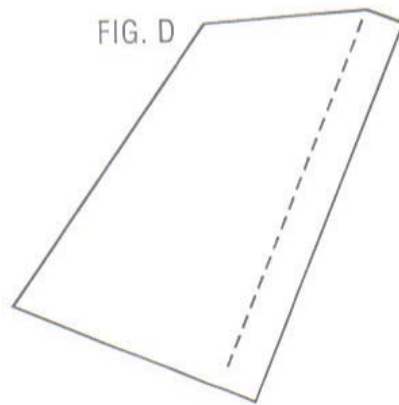
Material usado

- 1 tubo de rolo de papel-higiênico
- 1 copo de iogurte grande
- 1 pedaço de cartolina (15 x 15 cm)
- 1/2 folha de papel-laminado
- 1/2 folha de papel-espelho colorido
- Fita adesiva colorida
- 1 etiqueta adesiva redonda de tamanho médio
- Cola - Tesoura

Modo de fazer

1. Recorte na cartolina um cone e siga a seqüência, como nas Figs. A, B e C.
2. Forre as embalagens e o cone com papel-laminado.
3. Recorte três suportes (Fig. D) e forre com papel colorido.
4. Cole o tubo de papel sobre o copo de iogurte e o cone por dentro do tubo (Fig. E).
5. Cole os suportes ao redor do copo.
6. Na parte da frente cole a etiqueta imitando uma porta (escotilha).





Jangada

Material usado

- 3 tubos de rolo de papel-higiênico
- 1 caixa de fósforos
- 2 palitos de sorvete
- 1 pedaço de papel-crepom ou pano (11 x 16 cm)
- 1 pedaço de vareta de pipa (60 cm)
- 1 pedaço de barbante (1,30 m)
- Cola - Tesoura

Modo de fazer

1. Amarre um tubo no outro com barbante (Fig. A).
2. Para fazer o mastro, parta a vareta ao meio, amarre uma na outra e encaixe entre os tubos de papelão (veja ilustração).
3. Recorte a vela no papel e cole os palitos de sorvete nas beiradas (Fig. B).
4. Marque o meio do palito de sorvete que forma a vela e amarre-a no mastro. Repita a operação na parte inferior.
5. Cole a caixa de fósforos no terceiro rolo.
6. Amarre um pedaço de barbante à direita da vela e outra à esquerda; prenda na caixa de fósforos.

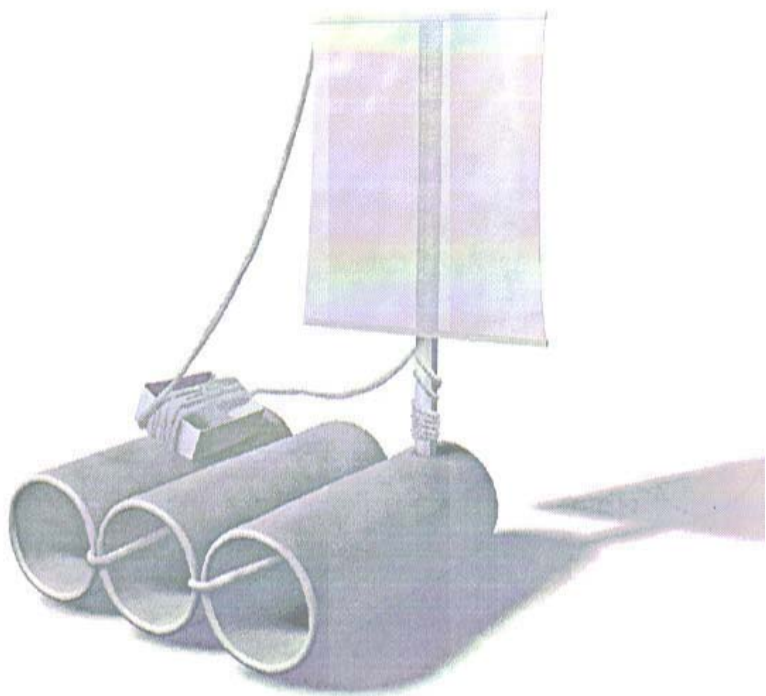
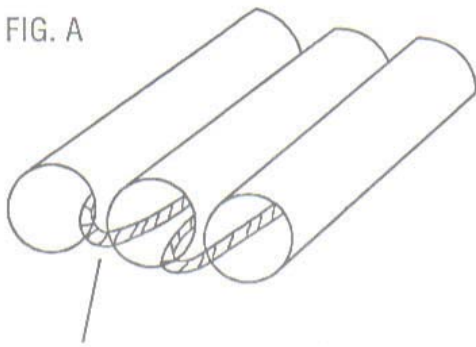


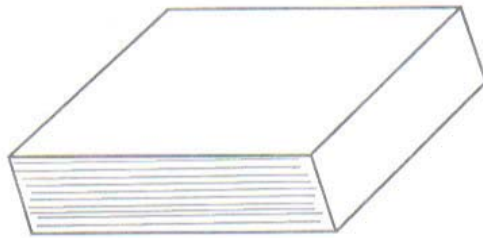
FIG. A



AMARRAR



TUBO DE PAPELÃO DO ROLO DE PAPEL-HIGIÊNICO (3)



CAIXA DE FÓSFOROS



BARBANTE



VARETAS DE PIPA

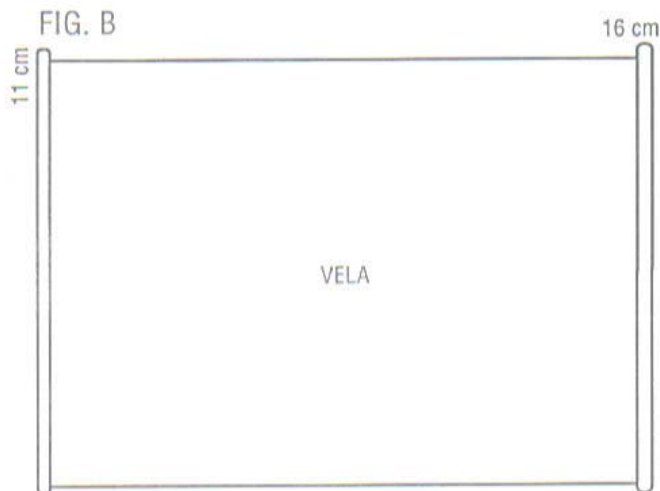


FIG. B

11 cm

16 cm

VELA



PALITO DE SORVETE (2)

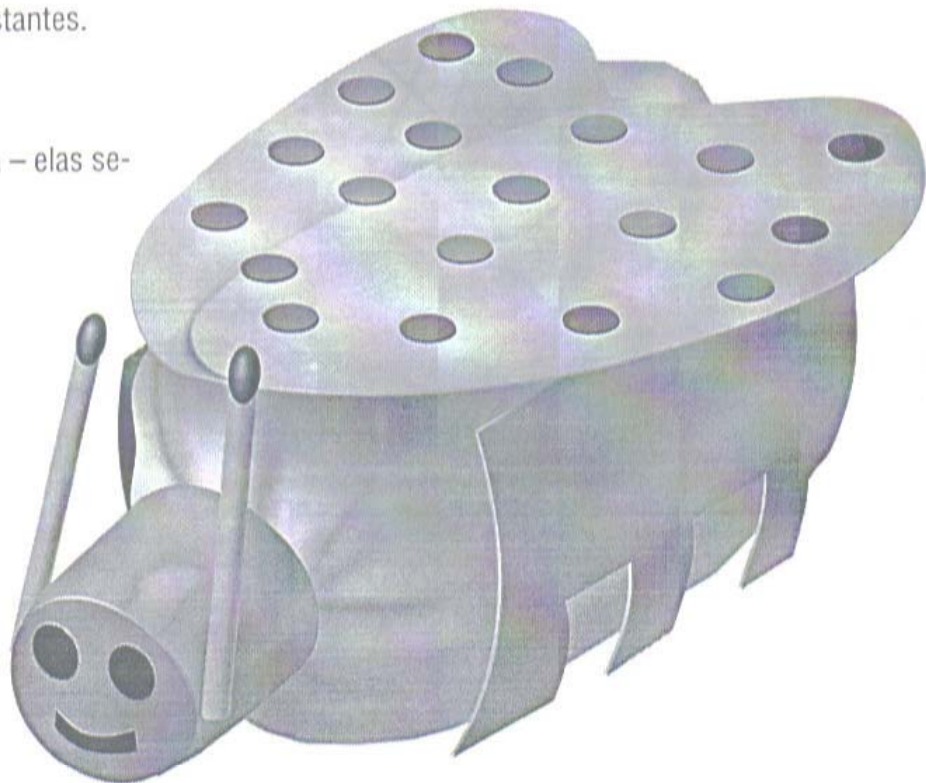
Joaninha

Material usado

- 1 vidro de remédio
- 1 pedaço de cartolina (15 x 15 cm)
- 2 palitos de fósforo
- 2 lantejoulas ou botões pequenos
- 1/2 folha de papel colorido para forrar
- Cola - Tesoura

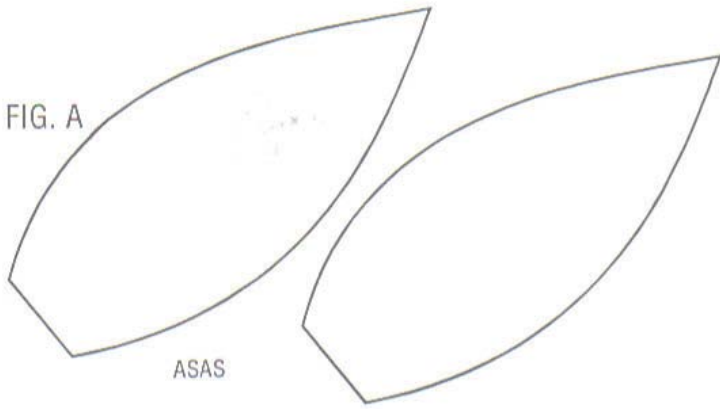
Modo de fazer

1. Forre o vidro e a tampa com cores contrastantes.
2. Recorte as asas (Fig. A).
3. Recorte as patas (Fig. B).
4. Cole os palitos, um de cada lado da tampa – elas serão as antenas; cole as asas (Fig. C).
5. Cole os olhos e desenhe a boca.



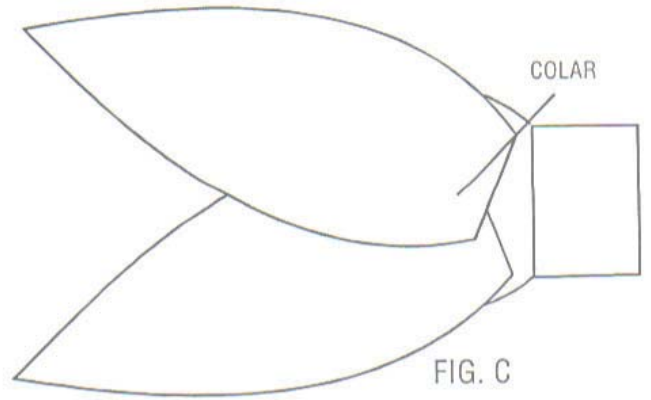
RECORTAR EM CARTOLINA

FIG. A



COLAR

FIG. C



VIDRO DE REMÉDIO

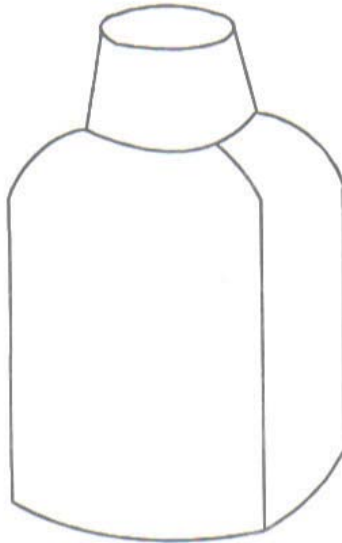
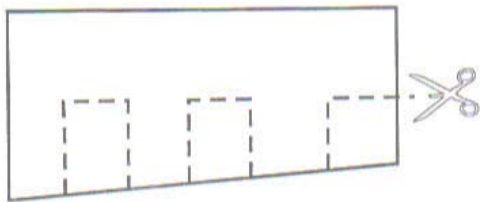


FIG. B



Lixeira

Material usado

- 1 caixa de leite
- 1 folha de papel-espelho
- Alguns pedaços de lã pluma
- 1 pedaço de cartolina (20 x 30 cm)
- 1 pedaço de fita (15 cm)
- Cola - Tesoura

Modo de fazer

1. Abra a caixa de leite na parte superior.
2. Faça um círculo na parte da frente da caixa e recorte (Fig. A).
3. Forre a caixa com o papel-espelho, deixando aberta a parte superior e o círculo.
4. Recorte uma tira de cartolina (Fig. B) e cole as extremidades (Fig. C).
5. Introduza no círculo que você recortou a tira de cartolina e cole.
6. Recorte pedaços de lã, junte-os com fita adesiva e prenda-os na parte interna superior da caixa e sobre a tira de cartolina.
7. Recorte os olhos e cole (Fig. D)



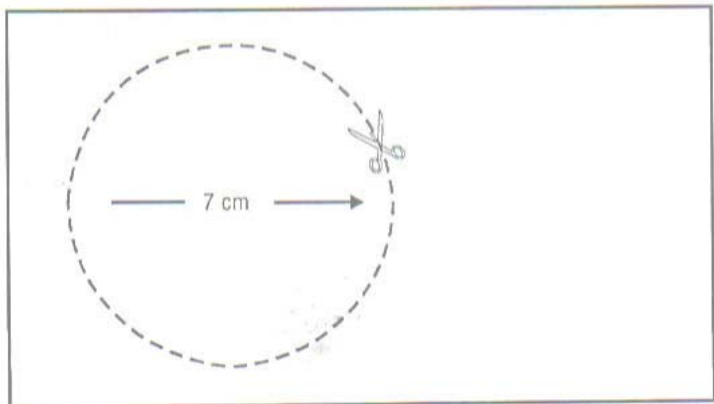


FIG. A

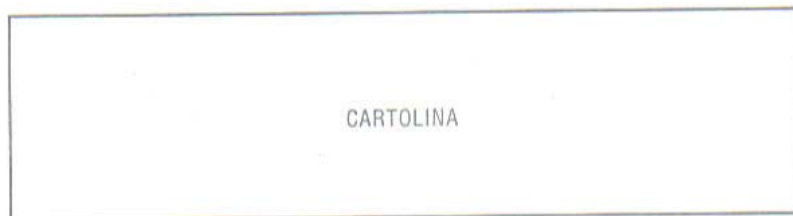


FIG. B

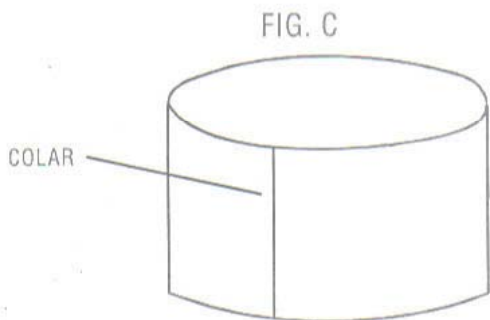
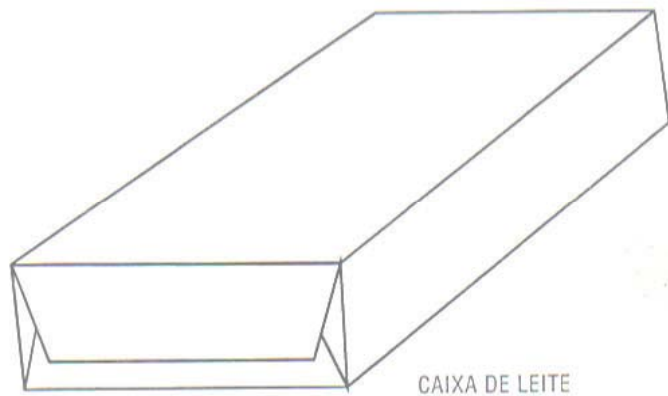
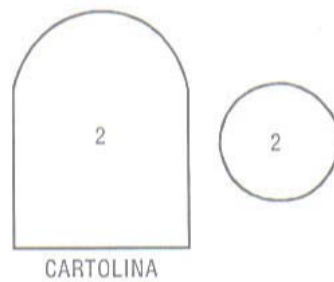


FIG. C

FIG. D



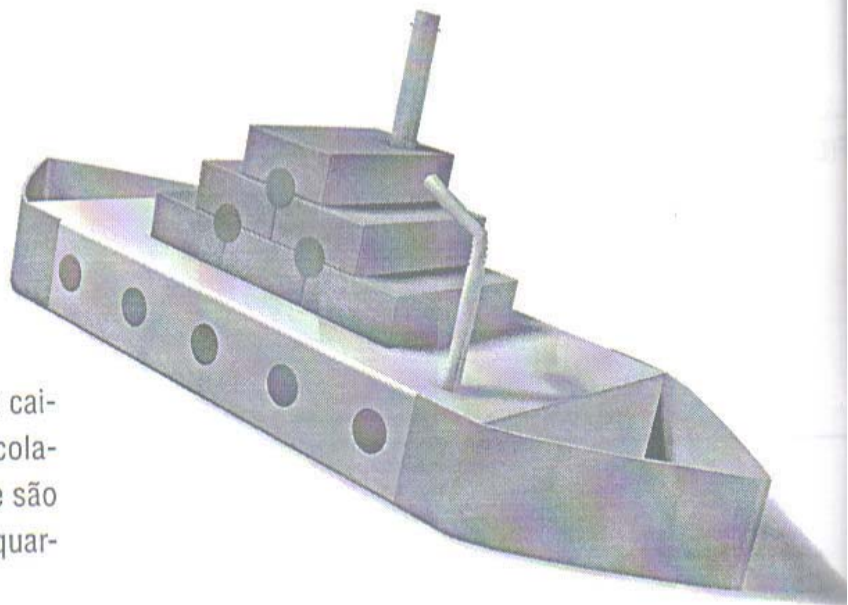
Navio

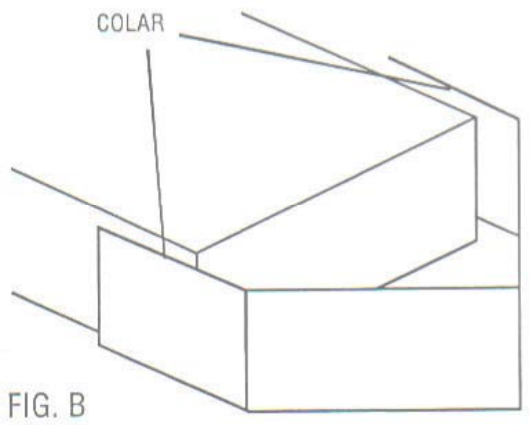
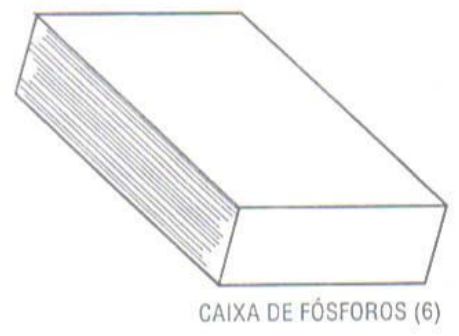
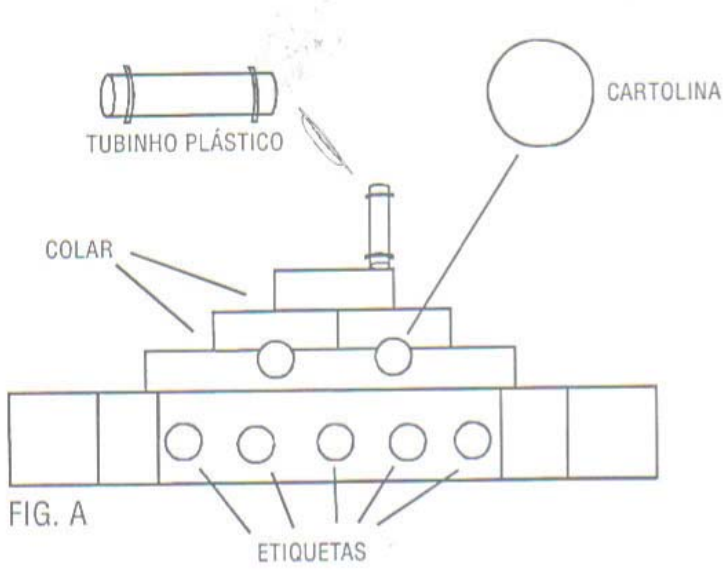
Material usado

- 10 etiquetas adesivas redondas pequenas
- 1 caixa de papelão pequena
- 6 caixas de fósforos
- 1 canudo sanfonado de refresco
- 1 tubo plástico de retrós de linha
- 1 pedaço de cartolina (20 x 30 cm)
- 1 folha de papel-camurça
- Cola - Tesoura

Modo de fazer

1. O navio tem quatro partes: a primeira parte é a caixa. A segunda parte são 3 caixas de fósforos coladas, lateralmente, uma a outra. A terceira parte são 2 caixas coladas, lateralmente, uma a outra. A quarta parte é uma caixa de fósforos
2. Forre as quatro partes e cole uma sobre a outra, em ordem de tamanho (Fig. A).
3. Corte duas tiras de cartolina. Dobre e cole-as nas laterais da caixa, na frente e atrás. (Fig. B).
4. Enfeite com o canudo de refresco, o tubo plástico e as etiquetas adesivas.





Palhaço articulado

Material usado

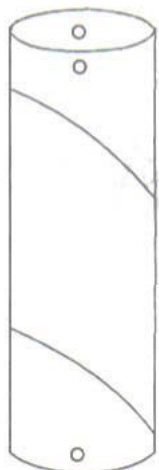
- 6 tubos de rolo de papel-higiênico
- 1 copo de iogurte (pequeno)
- 1 pedaço de papel-cartão (20 x 20 cm)
- 8 grampos
- 1 pedaço de lã pluma (1 m)
- 1/2 folha de papel-crepom
- Lantejoulas
- Cola - tesoura

Modo de fazer

1. Forre todos os tubos de papel e fure-os do lado esquerdo e do direito na mesma direção (Fig. A).
2. Recorte os pés e as mãos no papel-cartão e fure (Fig. B).
3. Pernas: comprima o lado direito sobre o esquerdo (Fig. C), coloque o pé entre elas, introduza o grampo e abra para que não solte.
4. Braços: faça a mesma coisa que você fez com as pernas (Fig. D).
5. Corpo. 1 tubo. Na parte superior do tubo coloque os braços. Para fixar, comprima a parte que está livre, no sentido contrário ao que você já fez com as mãos. Faça o mesmo com as pernas; fixe-as no tubo com os grampos.
6. Cabeça: 1 tubo de papel. Introduza o tubo que será a cabeça uns 3 cm dentro do tubo que é o corpo (Fig. E). Cole e coloque um babado de papel-crepom.
7. Faça o cabelo com lã pluma desfiada (Fig. E). Os olhos, o nariz e a boca, faça com lantejoulas.
8. Cole o copo de iogurte pequeno sobre o cabelo de lã. Veja ilustração.



FIG. A



TUBO DE PAPELÃO DO ROLO DE PAPEL-HIGIÊNICO (6)

FIG. C



FIG. D



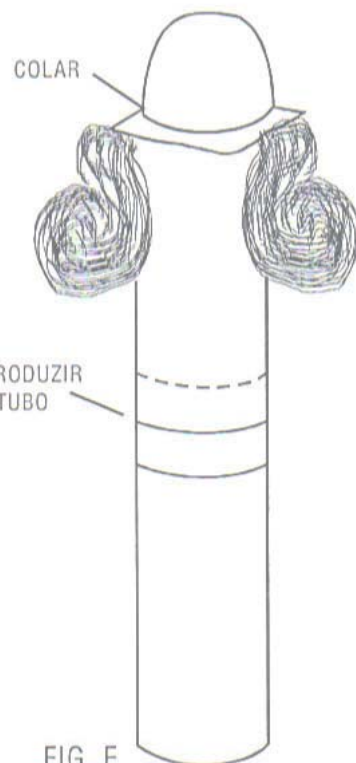
COPO DE IOGURTE (PEQUENO)



LÃ PLUMA (DESFIAR)



GRAMPO (8)



RECORTAR EM CARTOLINA

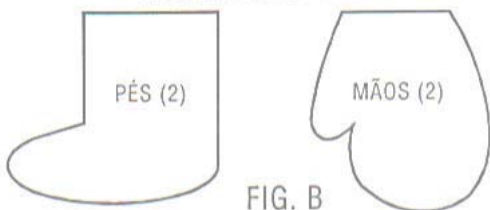


FIG. B



LANTEJOULAS

Palhaço pipoca

Material usado

- 1 copo de iogurte (médio)
- 1 copo de iogurte (pequeno)
- 2 papéis de bala de noiva
- 1 folha de papel colorido
- Lantejoulas
- Cola - Tesoura

Modo de fazer

1. Recorte uma tira de papel colorido e faça dobras (Fig. A).
2. Cole as extremidades do papel e aproxime as dobras de maneira que um dos lados fique com o diâmetro do copo médio (Fig. B).
3. Cole o copo médio sobre o papel pregueado.
4. Cole o papel de bala em lados opostos do copo, imitando cabelo (amasse as franjas).
5. Cole o copo pequeno sobre o papel de bala.
6. Recorte e cole os olhos e a boca.
7. Cole lantejoulas sobre o babado do palhaço.
8. Faça uma bolinha de papel amassado e cole no alto do chapéu.



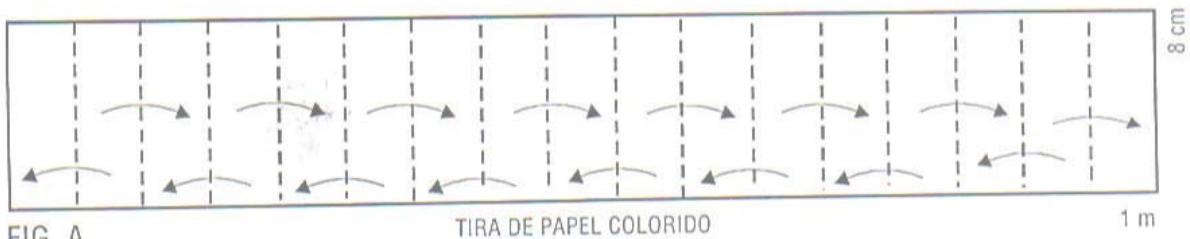


FIG. A

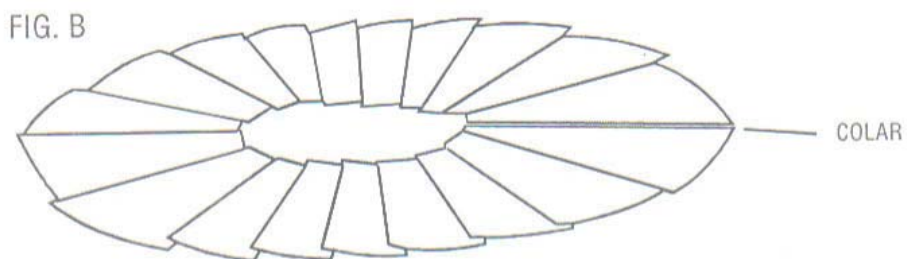
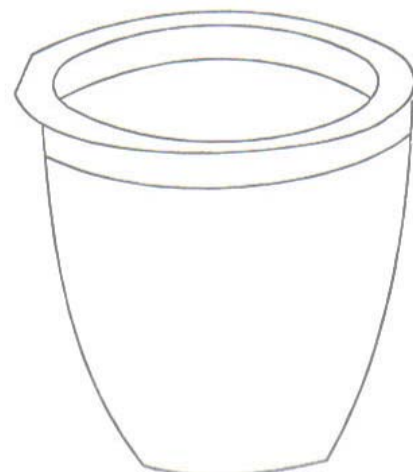
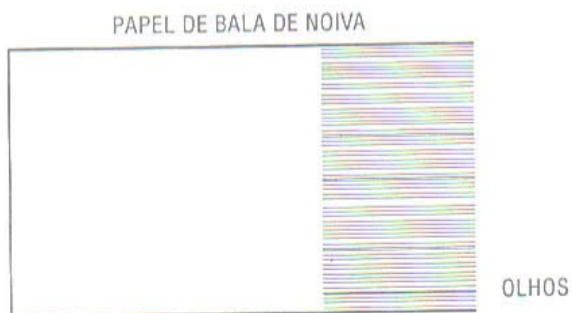


FIG. B



COPO DE IOGURTE (MÉDIO)



COPO DE IOGURTE (PEQUENO)



Palhaço simpático

Material usado

- 2 tubos de rolo de papel-higiênico
- 1 copo de iogurte (pequeno)
- Papel de bala de noiva (2)
- 1 pedaço de cartolina (5 x 7 cm)
- 1/2 folha de papel colorido para forrar
- Fita ou papel-crepom (25 cm)
- Bolinha de plástico ou tampa de creme dental
- Cola - Tesoura

Modo de fazer

1. Junte os tubos pelas extremidades e forre-os com papel colorido.
2. Recorte os pés do palhaço na cartolina (Fig. A).
3. Cole o papel de bala na emenda dos dois tubos e amarre a fita.
4. Desenhe a cara do palhaço.
5. No nariz, cole uma bolinha de plástico ou a tampa de um creme dental.
6. Cole o copo de iogurte imitando chapéu (Fig. B).



RECORTAR EM CARTOLINA

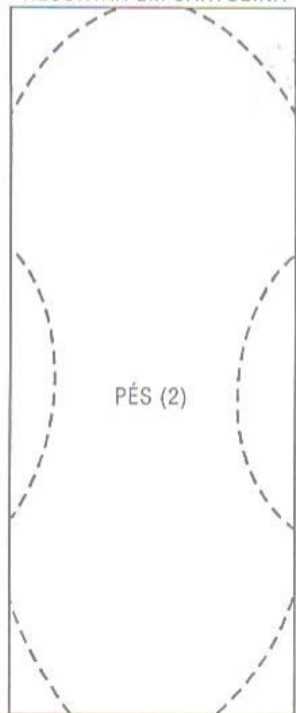
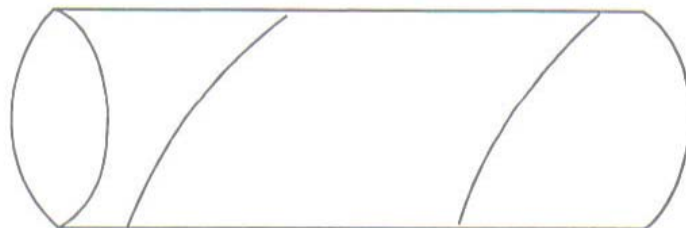


FIG. A



TUBO DE PAPELÃO DO ROLO DE PAPEL-HIGIÊNICO (2)

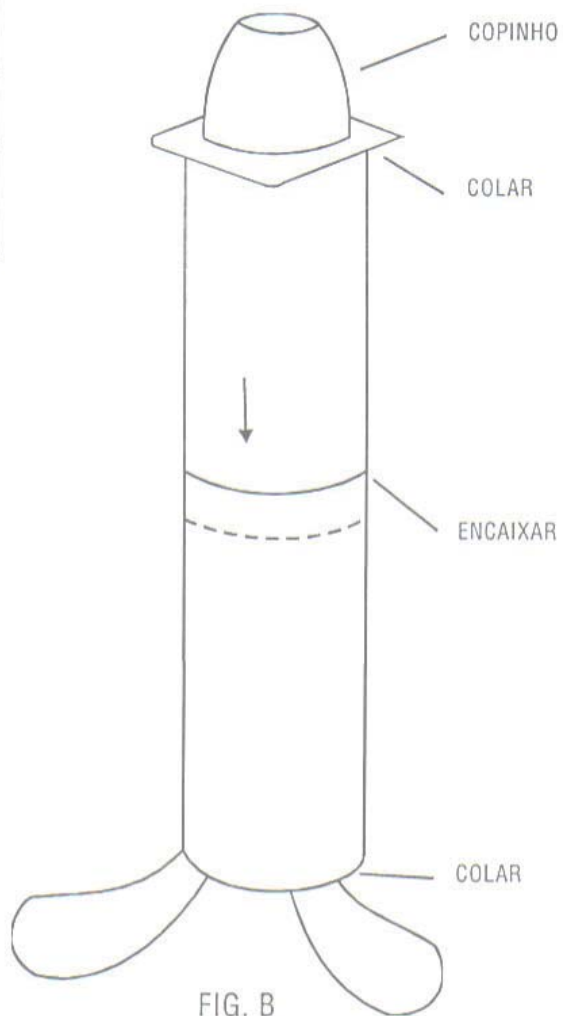


FIG. B

PAPEL DE BALA DE NOIVA

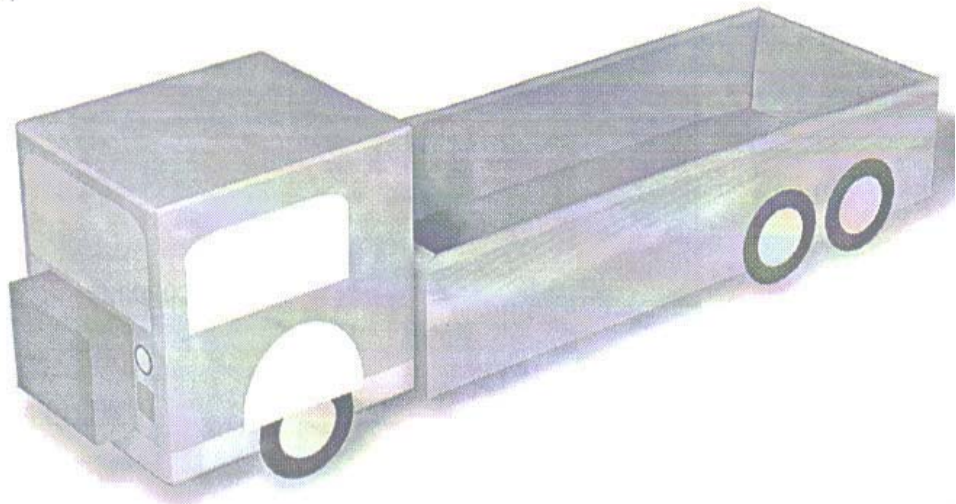


COPO DE IOGURTE (PEQUENO)

Picape

Material usado

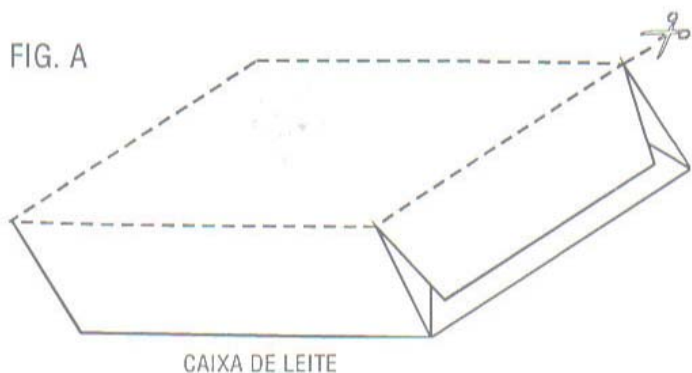
- 1 caixa de leite ou sabão em pó (pequena)
- 1 caixa de chá
- 1 caixa de fósforos
- 1 folha de papel-espelho
- 1 pedaço de cartolina (15 x 20 cm)
- 2 etiquetas adesivas médias
- 1 etiqueta adesiva grande
- Rebites e arruelas
- Cola - Tesoura



Modo de fazer

1. Corte a caixa de leite (Fig. A) e forre.
2. Corte na caixa de chá as janelas (Fig. B) e forre-a com papel-espelho. Se preferir, em vez de recortar, indique as janelas com etiquetas adesivas.
3. Recorte na cartolina o pára-choque (Fig. C).
4. Forre o pára-choque e a caixa de fósforos (Fig. C) e cole uma caixa de chá.
5. Cole a caixa de chá na caixa de leite (Fig. D).
6. Corte 4 círculos (Fig. E) e cole nos lados das caixas — são as rodas (Fig. D).
7. Cole as arruelas e os rebites — são as lanternas e os faróis.

FIG. A



CAIXA DE LEITE

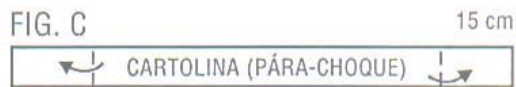
COLORIR

FIG. E

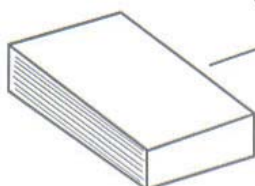


CÍRCULO DE
CARTOLINA (4)

FIG. C



15 cm



FORRAR COM
PAPEL-ALUMÍNIO

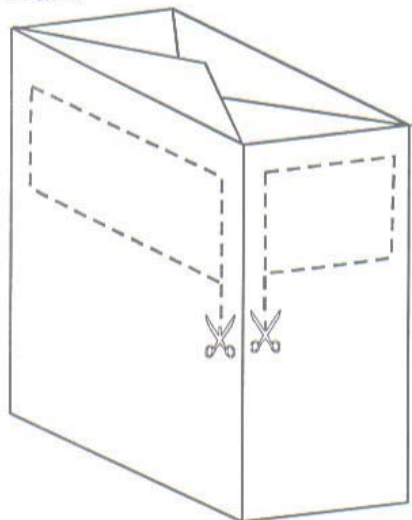


REBITES



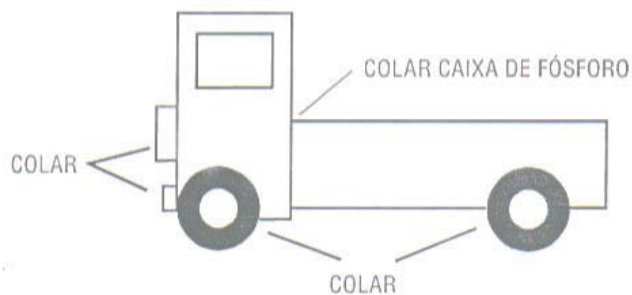
ARRUELAS

FIG. B



CAIXA DE CHÁ OU DE MOLHO DE TOMATE

FIG. D



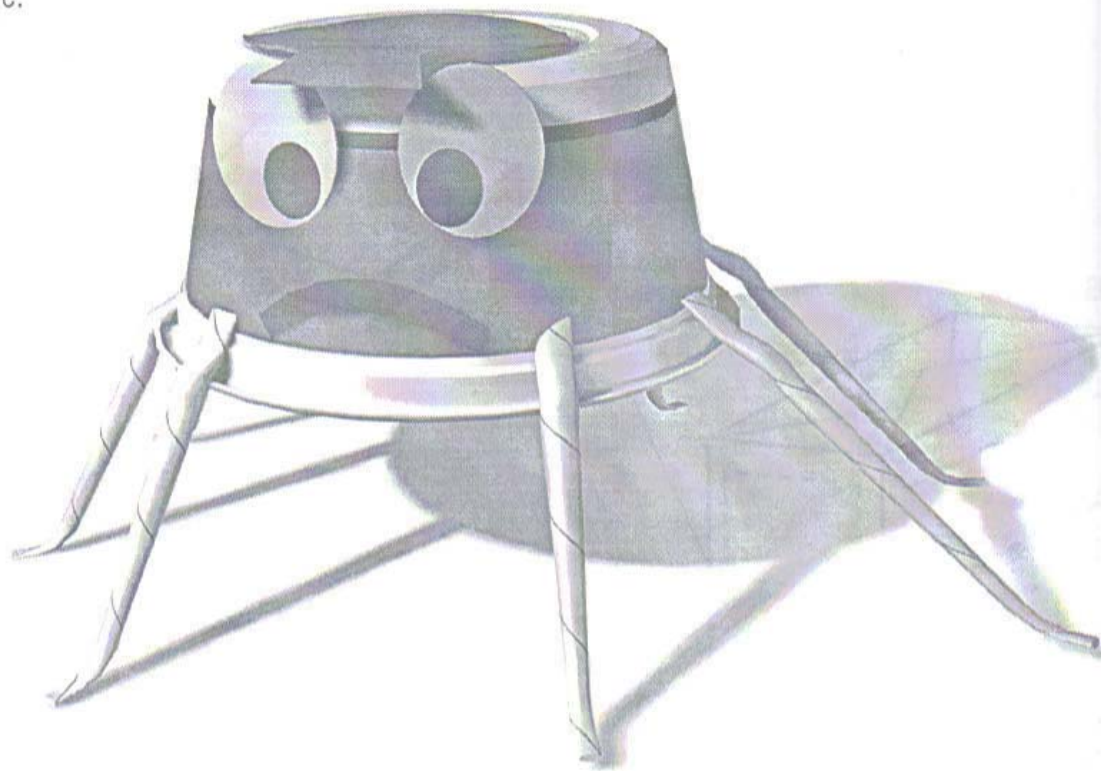
Polvo

Material usado

- 1 embalagem de margarina de fundo arredondado
- 1 folha de papel-camurça verde
- 1 pedaço de cartolina (10 x 15 cm)
- Cola - Tesoura

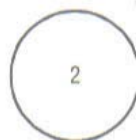
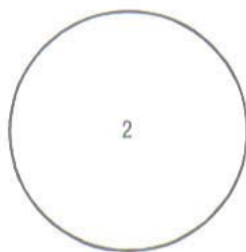
Modo de fazer

1. Faça oito canudinhos de papel-camurça e prenda-os na embalagem de margarina com um grampeador.
2. Recorte os olhos, a boca e o chapéu na cartolina, cubra com papel-camurça e cole.

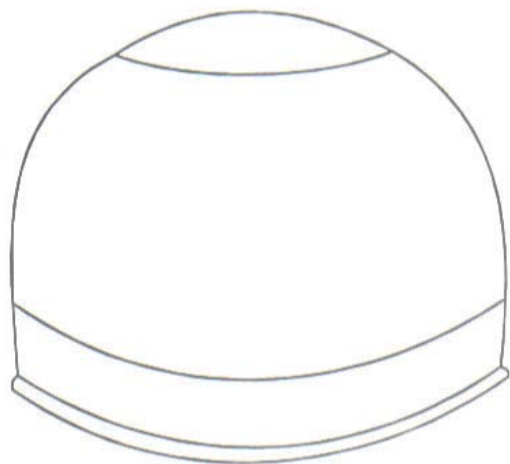




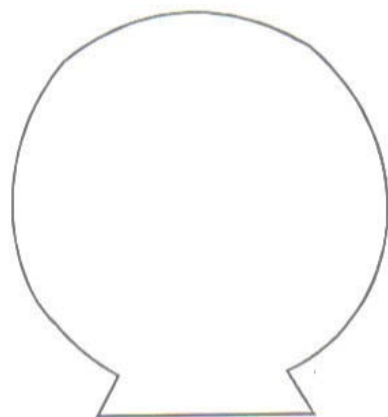
CANUDINHO DE PAPEL-CAMURÇA (8)



RECORTAR EM CARTOLINA



EMBALAGEM DE MARGARINA



Porta-jóias

Material usado

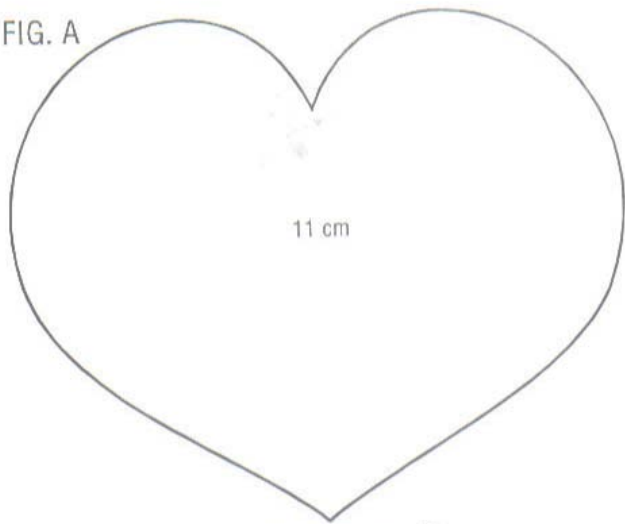
- 1 copo de iogurte (pequeno)
- 1 pedaço de cartolina (20 x 20 cm)
- 1 pedaço de renda (8 cm)
- 1 pedaço de fita fina (20 cm)
- 1/2 folha de papel-camurça
- Fita durex
- Cola - Tesoura

Modo de fazer

1. Recorte na cartolina dois corações (Figs. A e B) e um suporte (Fig. C).
2. Grampeie o suporte no coração pequeno e cole com durex no copinho de iogurte.
3. Forre ambos os corações com o papel-camurça.
4. Cole a renda nos dois corações.
5. Cole o copo sobre o coração grande.
6. Aplique a fita (Fig. ao lado).

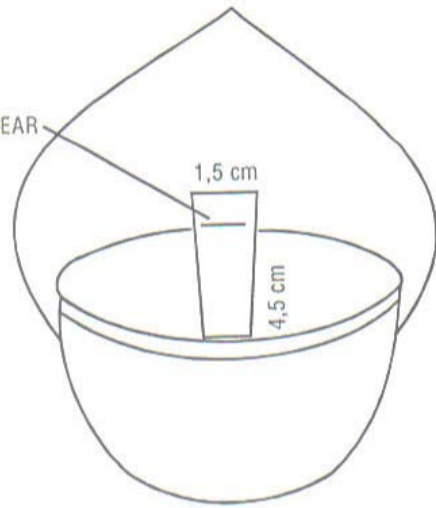


FIG. A



RECORTAR EM PAPELÃO
FORRAR COM PAPEL-CAMURÇA

GRAMPEAR



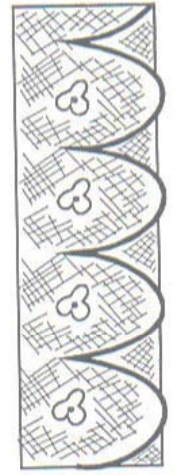
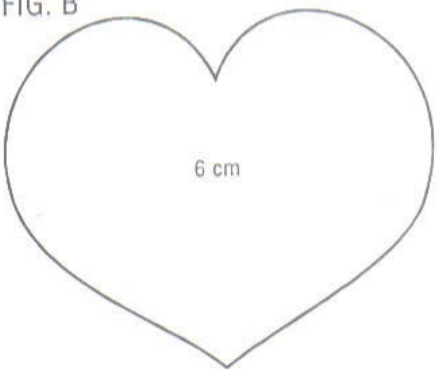
COLAR COM DUREX

FIG. C



COPO DE IOGURTE (PEQUENO)

FIG. B



RETALHO DE RENDA

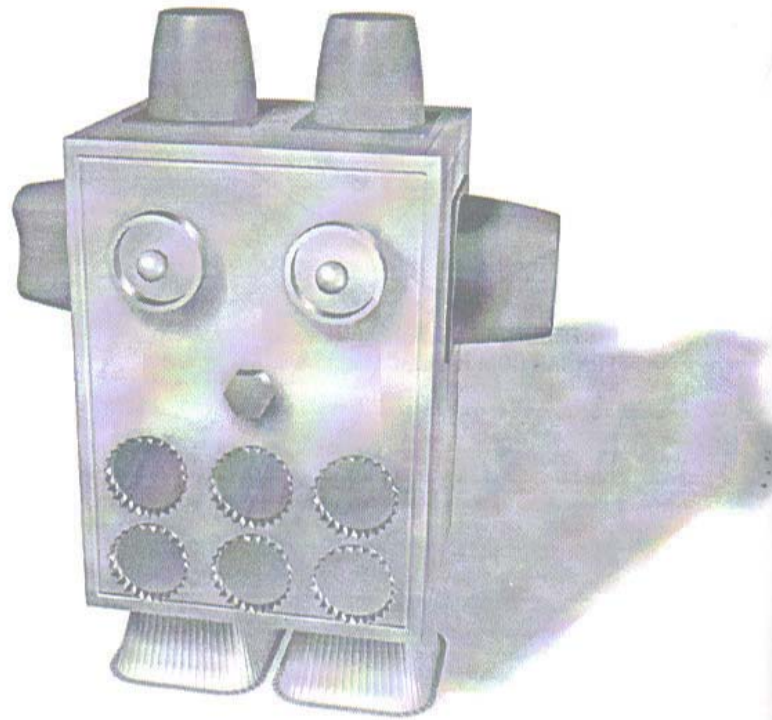
Robô

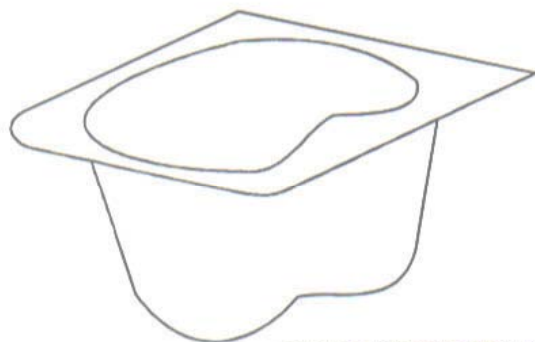
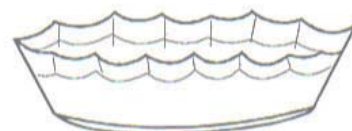
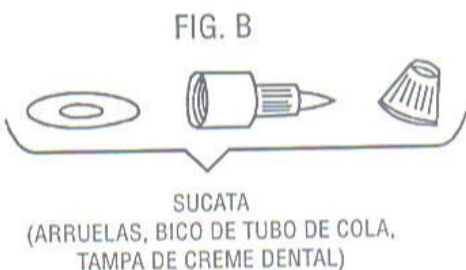
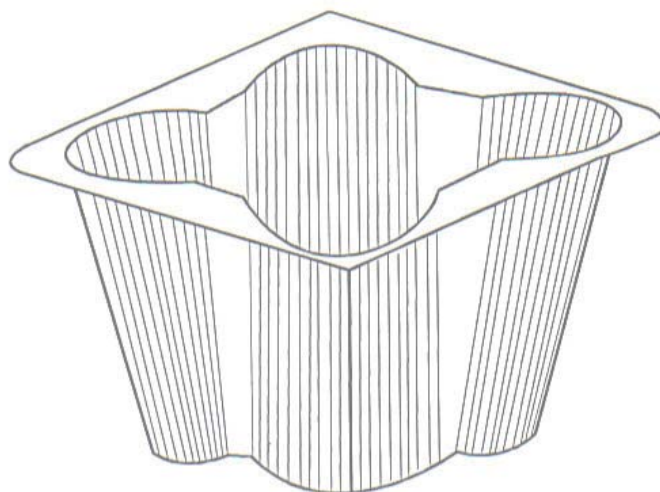
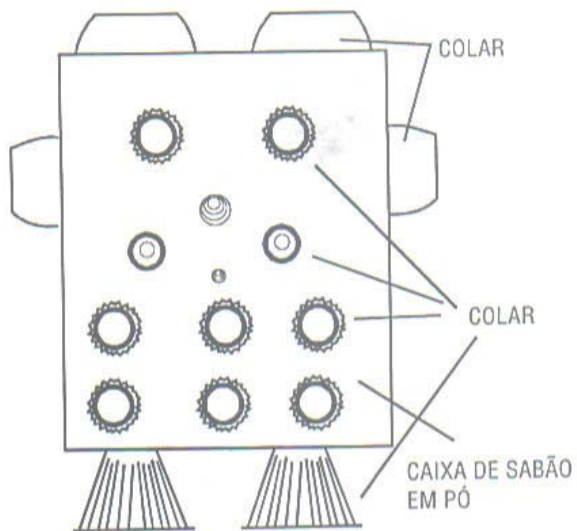
Material usado

- 1 caixa de sabão em pó
- 2 copos de iogurte (médios)
- 4 copos de iogurte (pequenos - 2 tipo “Danoninho” e 2 tipo “Chambinho”)
- 8 tampinhas de garrafa
- 1/2 folha de papel-laminado
- Cola - Tesoura

Modo de fazer

1. Forre a caixa de sabão em pó com papel-laminado.
2. Cole os copos de iogurte (Fig. A).
3. Enfeite com as tampinhas e com o material de sucata (Fig. B).





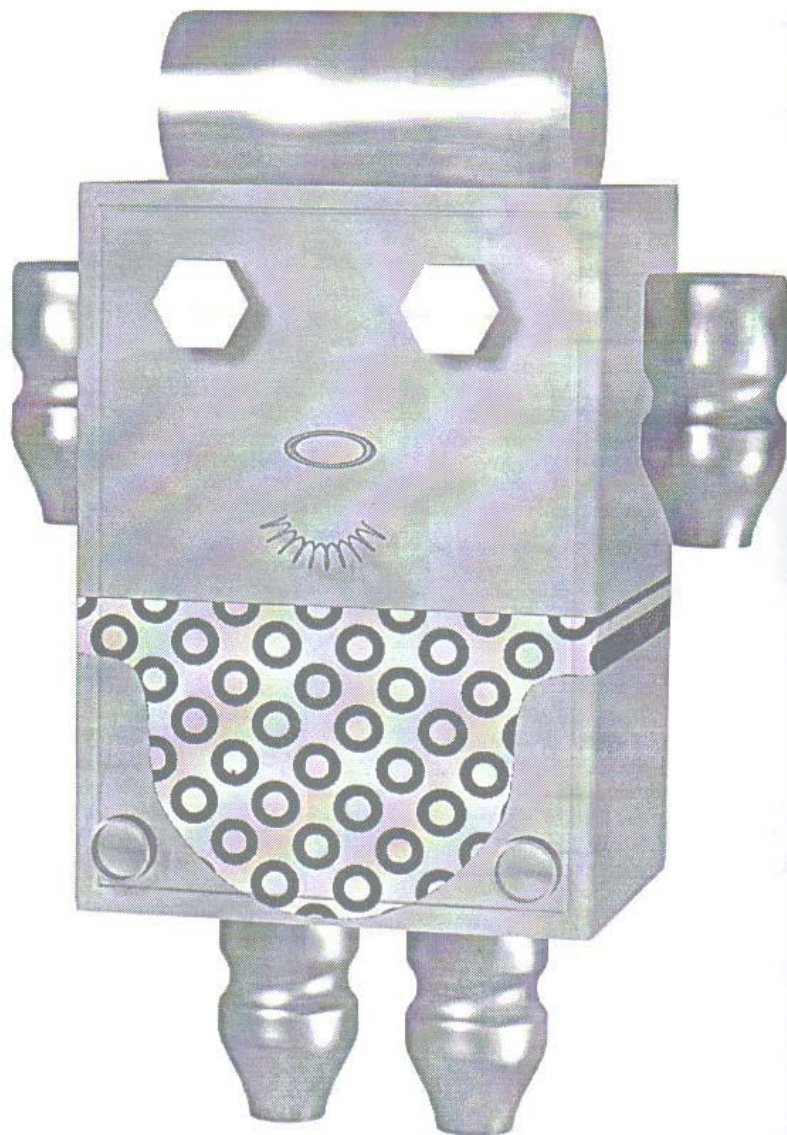
Robozinha

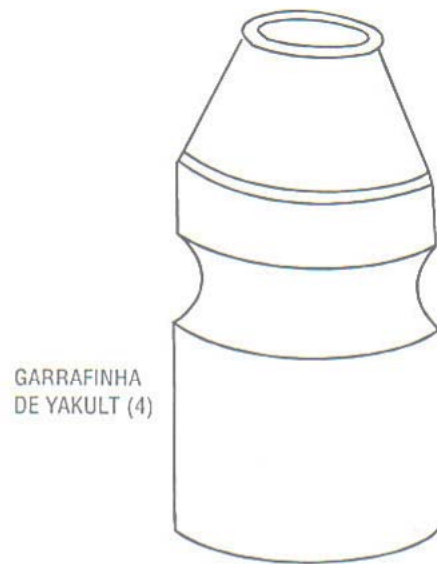
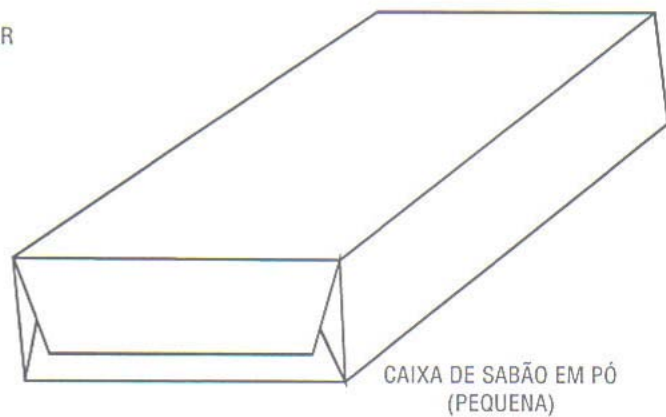
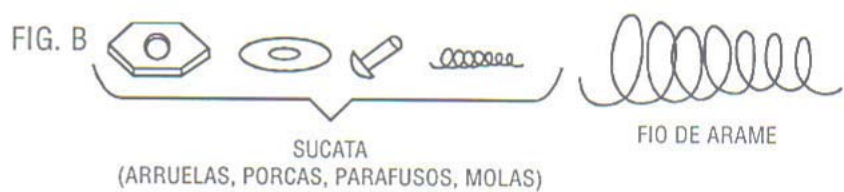
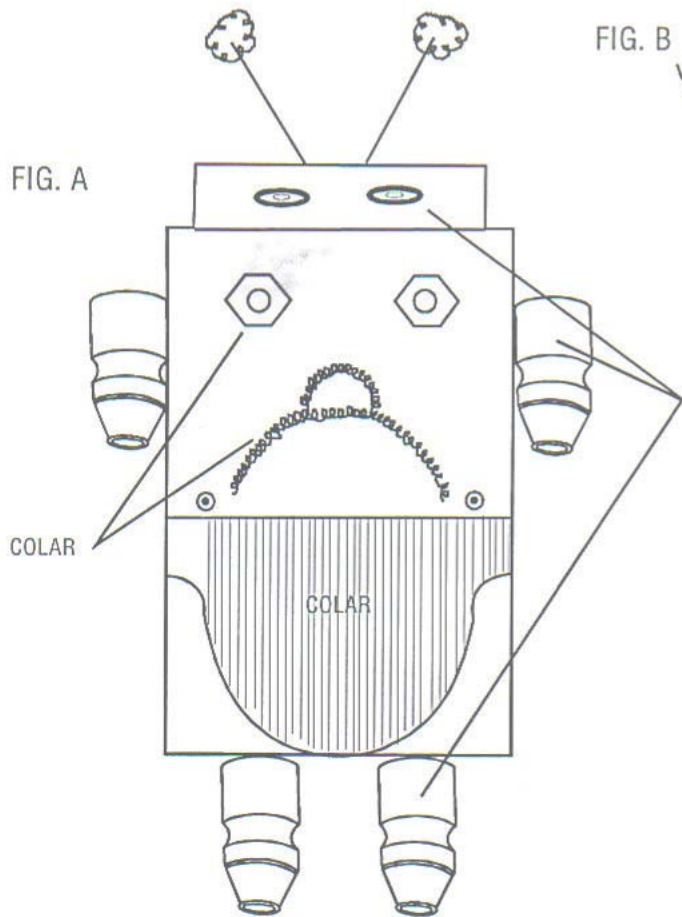
Material usado

- 1 caixa de sabão em pó (pequena)
- 4 garrafinhas de Yakult
- 1 tubo de papel-higiênico
- 1 folha de papel-laminado
- Algumas arruelas, parafusos, molas etc.
- 1 pedaço de papel-crepom (30 x 10 cm)
- Cola - Tesoura

Modo de fazer

1. Forre a caixa de sabão em pó, as garrafinhas de Yakult e o tubo do rolo de papel-higiênico com o papel-laminado.
2. Cole as garrafinhas na caixa (Fig. A).
3. Recorte o avental de papel-crepom e amarre na caixa.
4. Enfeite com a sucata (Fig. B).





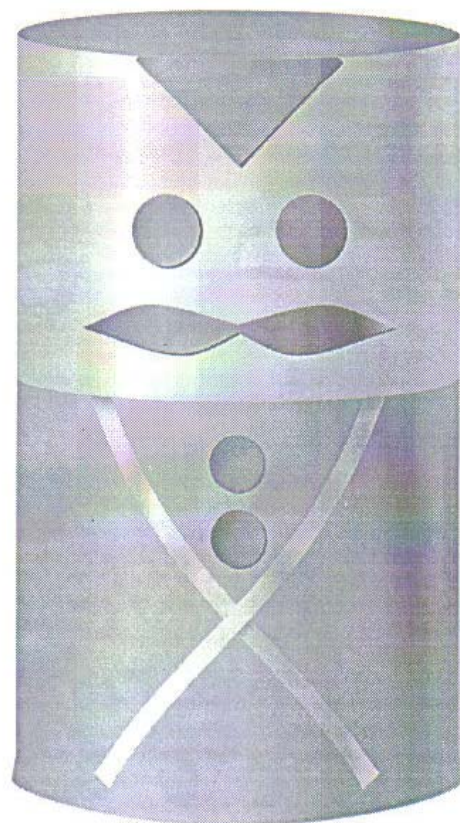
Soldadinho

Material usado

- 1 lata de refrigerante
- 1 pedaço de cartolina (10 x 10 cm)
- 4 botões
- Papel-camurça vermelho para forrar
- 1 tira de papel-camurça branco (5 cm)
- Fita adesiva colorida (amarela)
ou de metalóide (dourada)
- Cola - Tesoura

Modo de fazer

1. Forre a lata com papel-camurça vermelho.
2. Cole a tira de 5 cm na parte superior da lata, sobre o papel vermelho.
3. Recorte na cartolina os bigodes, os olhos (um pouco maiores que os botões) e o cabelo e cole (Fig. A).
4. Cole os botões sobre os círculos de cartolina (do rosto e da roupa).
5. Cruze duas faixas de fita na parte da frente.



RECORTAR EM CARTOLINA

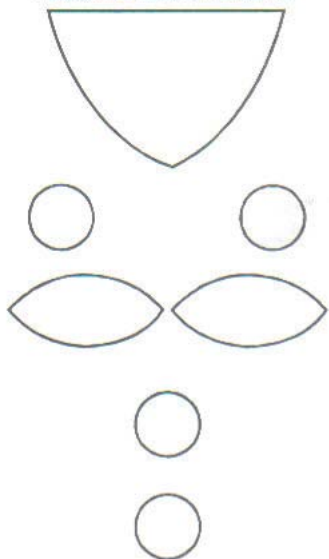
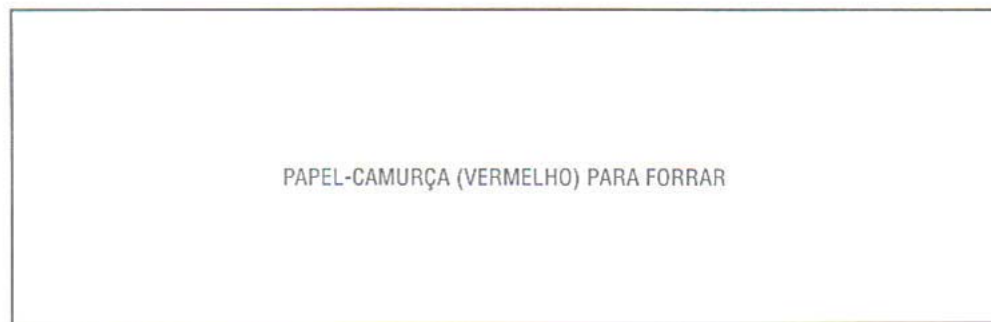
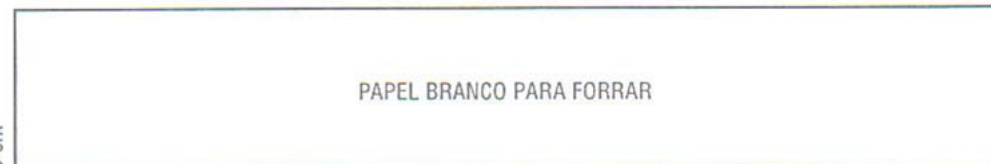


FIG. A



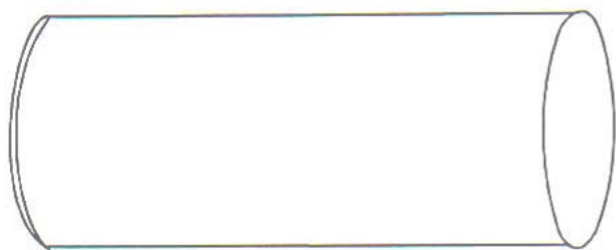
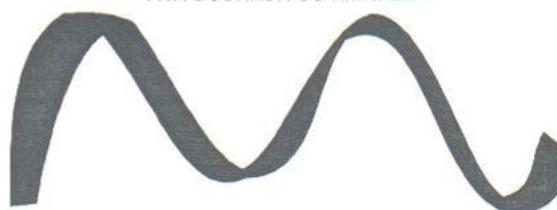
PAPEL-CAMURÇA (VERMELHO) PARA FERRAR



PAPEL BRANCO PARA FERRAR

5 cm

FITA DOURADA OU AMARELA



LATA DE REFRIGERANTE

Tanque de guerra

Material usado

2 tubos de rolo de papel-higiênico

1 caixa de fósforos

2 caixinhas de papelão

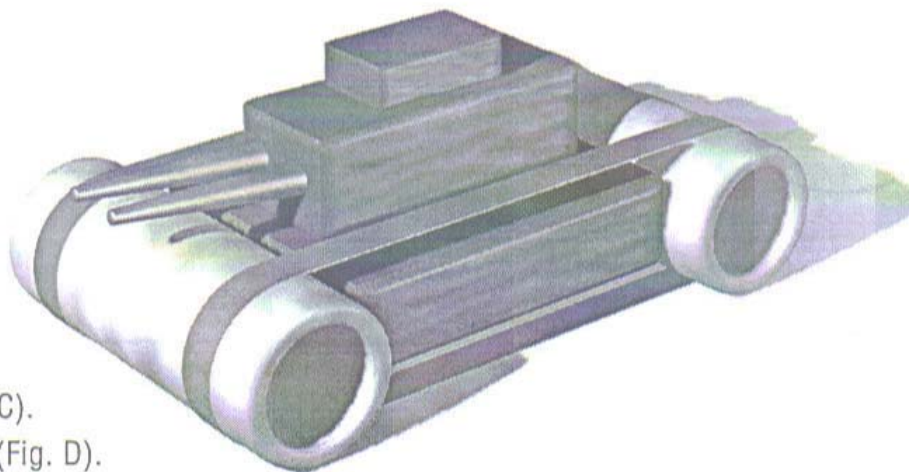
Fita adesiva colorida ou tira de borracha

1/2 folha de papel colorido

Cola - Tesoura

Modo de fazer

1. Forre todas as embalagens (Figs. A, B e C).
2. Faça dois canudinhos de papel colorido (Fig. D).
3. Faça dois furos na **caixa B** e coloque os dois canudinhos.
4. Cole sobre a **caixa A**, a **caixa B** e sobre a **caixa C** (Fig. E).
5. Cole na frente e atrás da **caixa A** os rolos de papel-higiênico (Fig. E).
6. Una o rolo da frente ao detrás com fita adesiva.



CAIXINHA DE PAPELÃO

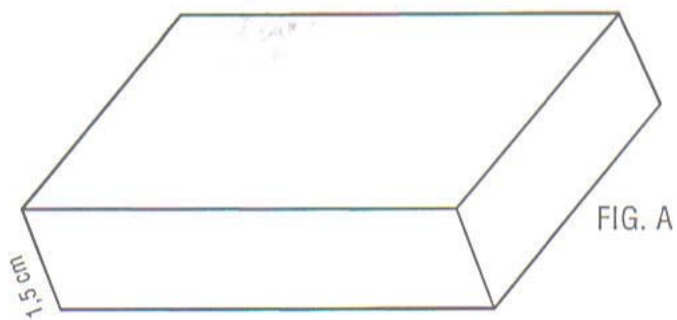


FIG. D



CAIXINHA DE PAPELÃO

FIG. B

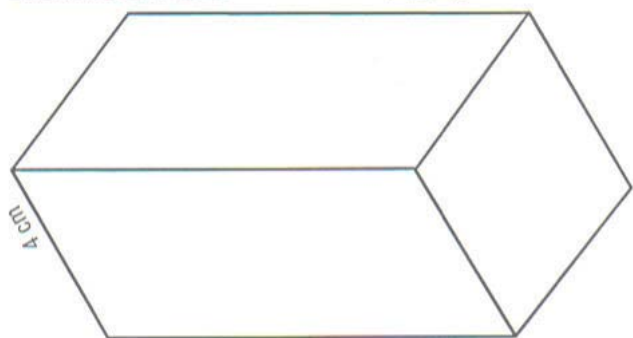


FIG. E

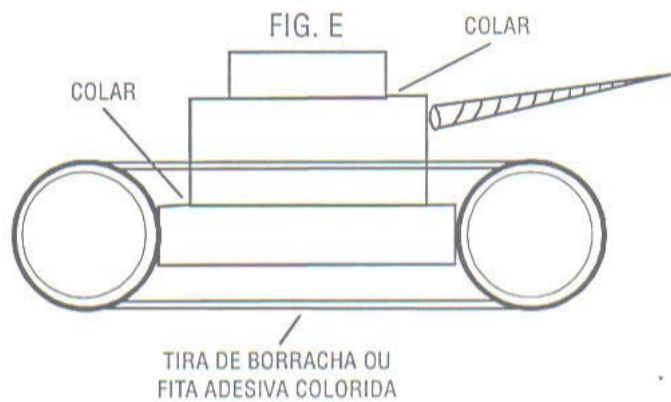
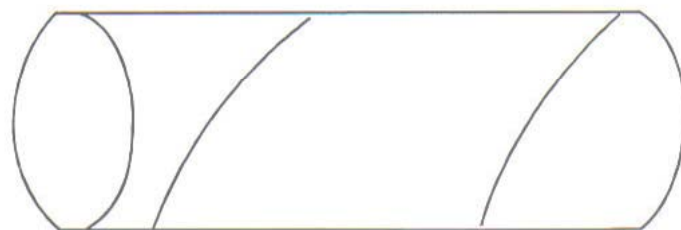


FIG. C



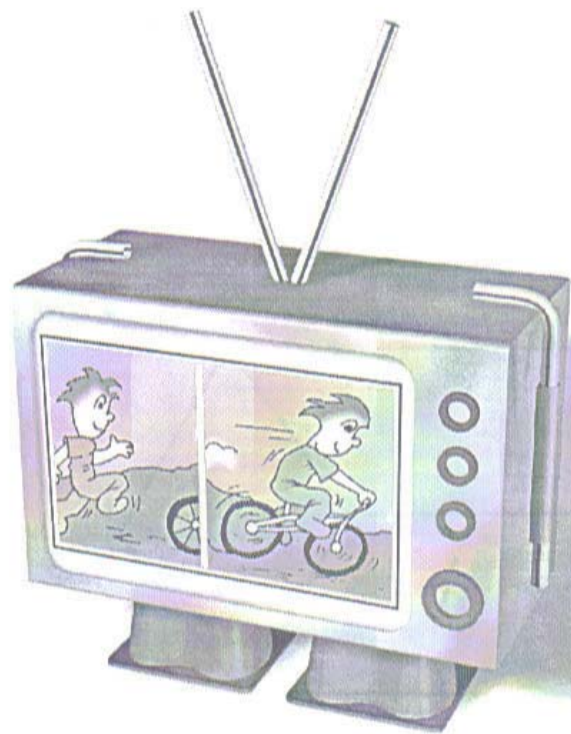
Televisor

Material usado

- 1 caixa retangular de papelão (media)
- 2 copos de iogurte (pequenos)
- 2 canudos de refresco (sanfonados)
- 4 botões de tamanhos diferentes
- 1 folha de papel-espelho colorido
- 1 seqüência de história em quadrinhos
- Cola - Tesoura

Modo de fazer

1. Recorte as duas laterais da caixa de papelão (Fig. A).
2. Recorte a caixa de papelão na frente (Fig. B).
3. Cole os dois copos de iogurte como se fossem os pés da TV (Fig. B).
4. Recorte uma tira proporcional ao tamanho da caixa e cole os quadrinhos da história (Fig. C).
5. Passe a tira por dentro da caixa.
6. Cole em cada extremidade da tira um canudo de refresco e enrole a tira em cada canudo.
7. Cole sobre a TV uma alça de cada lado, onde se encaixam os canudos de refresco, para se prender a fita quando a TV não estiver "funcionando".
8. Cole os botões.



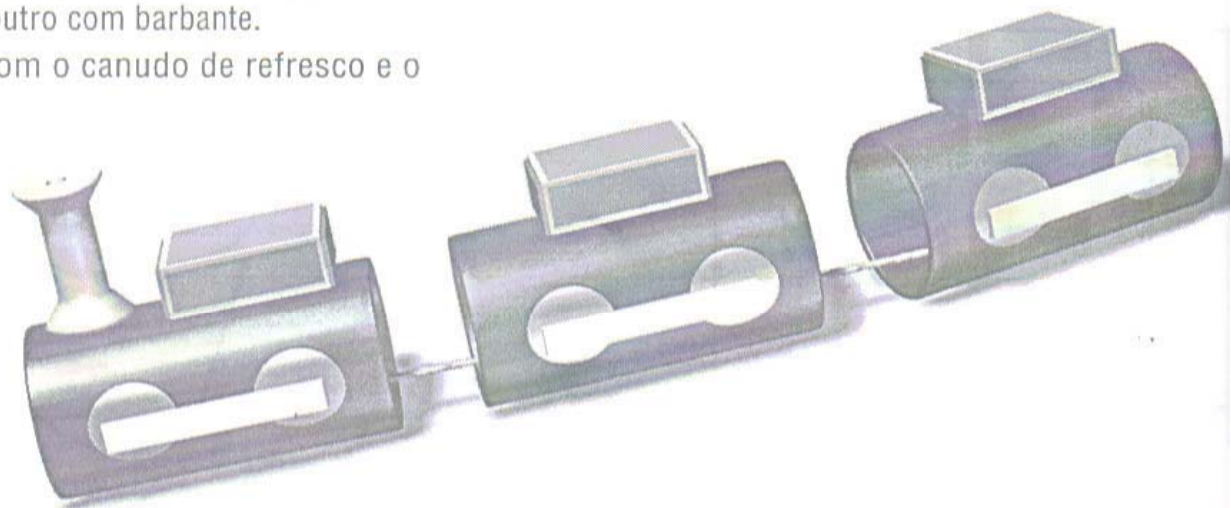
Trenzinho

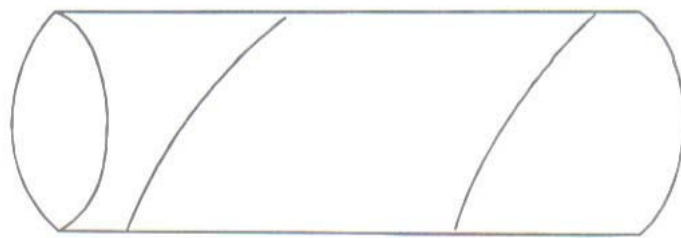
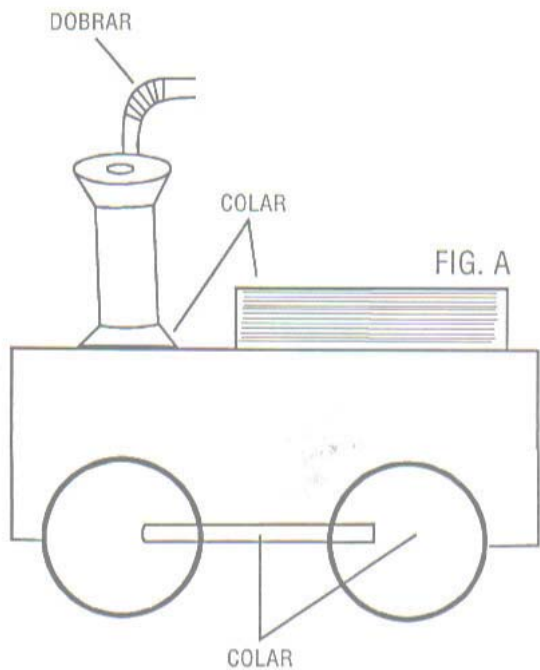
Material usado

- 3 tubos de rolo de papel-higiênico
- 3 palitos de sorvete
- 3 caixas de fósforos
- 1 pedaço de cartolina (20 x 20 cm)
- 1 folha de papel-espelho
- 1 carretel de madeira ou tubo plástico de linha de costura
- 2 pedaços de barbante (10 cm)
- 1 canudo de refresco (sanfonado)
- Cola - Tesoura

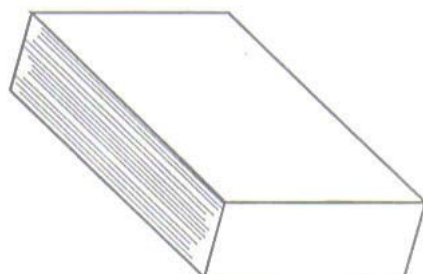
Modo de fazer

1. Forre os tubos de papel.
2. Cole sobre cada tubo uma caixa de fósforos.
3. Recorte 12 círculos de papelão.
4. Corte os palitos de sorvete ao meio e una as rodas com os meios-palitos (Fig. B).
5. Cole essas rodas no tubo de papel (Fig. A).
6. Una um vagão ao outro com barbante.
7. Faça a chaminé com o canudo de refresco e o carretel.

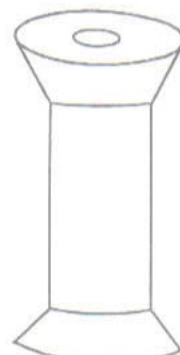




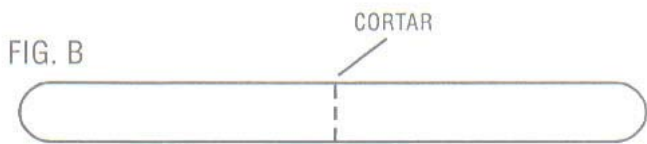
TUBO DE PAPELÃO DO ROLO DE PAPEL-HIGIÊNICO (3)



CAIXA DE FÓSFOROS (3)



GARRETEL



PALITO DE SORVETE (3)

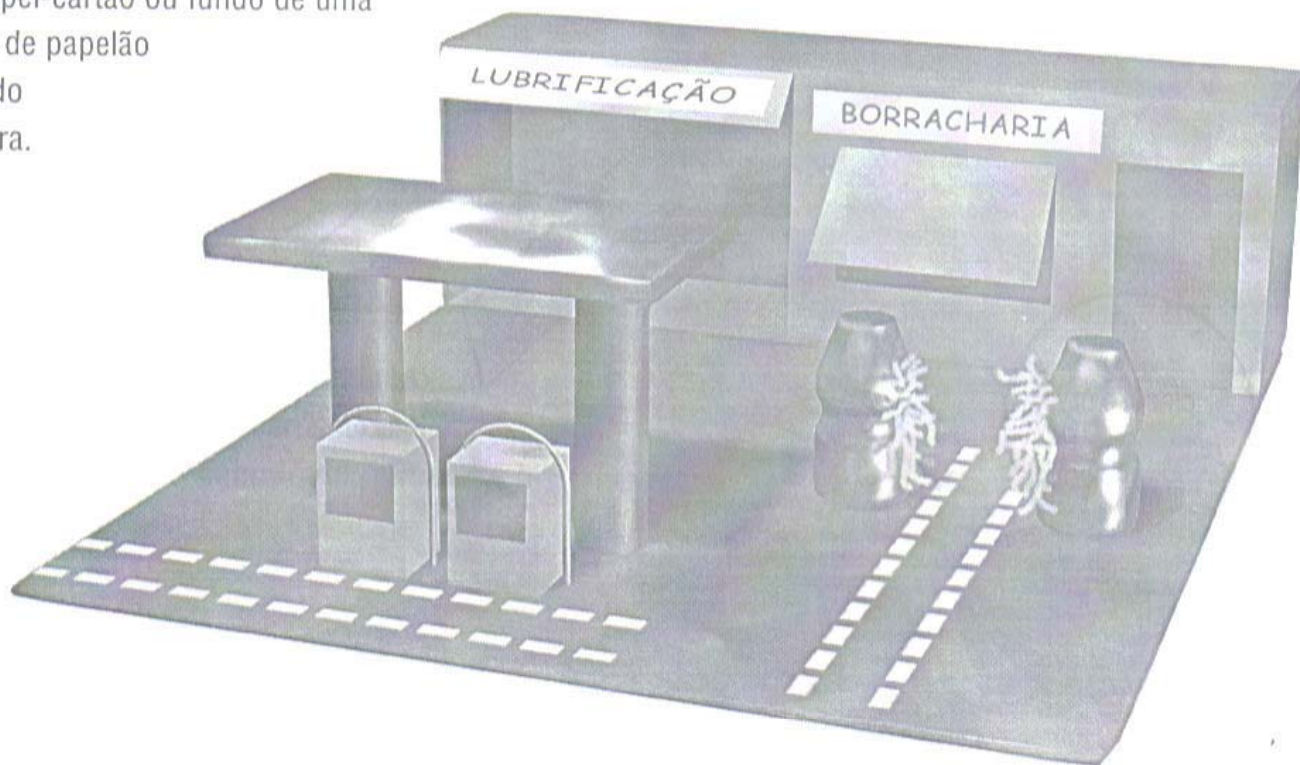


CANUDINHO DE REFRESCO

Posto de gasolina

Material usado

- 2 caixas de sabão em pó
- 3 garrafinhas de Yakult
- 2 caixas de fósforos
- 1 pedaço de lã pluma (30 cm)
- 1 bandeja de isopor (grande) de supermercado (embalagem de frutas, frango etc.)
- 2 tubos de rolo de papel-toalha
- 1 canudo de refresco (sanfonado)
- 2 folhas de papel-espelho colorido
- 1 folha de papel-cartão ou fundo de uma caixa grande de papelão
- Durex colorido
- Cola – Tesoura.



Modo de fazer

A) Lubrificação

1. Corte a parte da frente de uma caixa de sabão deixando apenas uma aba de 4 cm. Forre com papel-espelho.
2. Corte uma garrafinha de Yakult, e cole sobre ela 2 palitos de sorvete (Fig. A). Cole em frente à caixa (veja ilustração)

B) Borracharia

1. Corte uma janela e uma porta na outra caixa de sabão e forre com papel-espelho.
2. Cole a lateral da caixa Lubrificação na caixa Borracharia e ambas sobre a folha de papel-cartão.

C) Cobertura

1. Forre os dois tubos de papelão e cole no papel-cartão. Recorte, usando como medida a boca do tubo, dois círculos na bandeja de isopor. Introduza-os nos círculos e cole.

D) Bombas de gasolina

1. Forre 2 caixas de fósforos e cole.
2. Corte o canudo de refresco em duas partes; um pouco maior do que as bombas e passe por dentro deles um elástico; cole os canudos ao lado das caixas de fósforo.

E) Lava-rápido

1. Forre duas garrafinhas de Yakult.
2. Corte pedaços de lã de 2 cm cada um e cole um ao lado do outro. Numa embalagem, cole à direita, na outra, cole à esquerda.
3. Cole as garrafinhas no papel-cartão separadas uma da outra por 4 cm, para que as escovas do lava-rápido se encontrem.

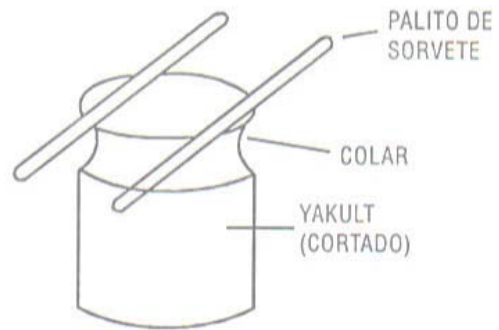
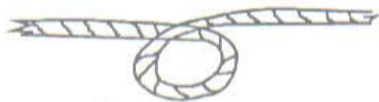
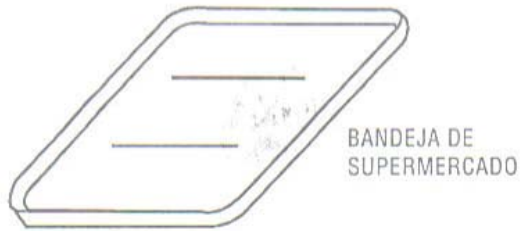
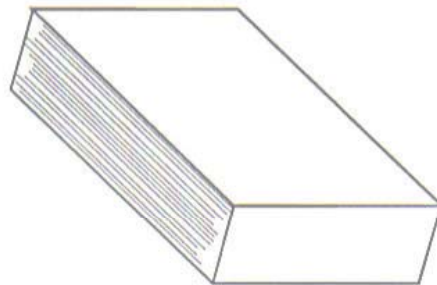
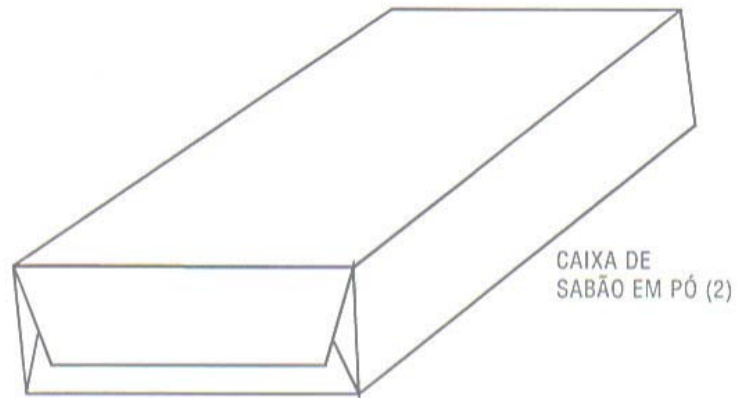


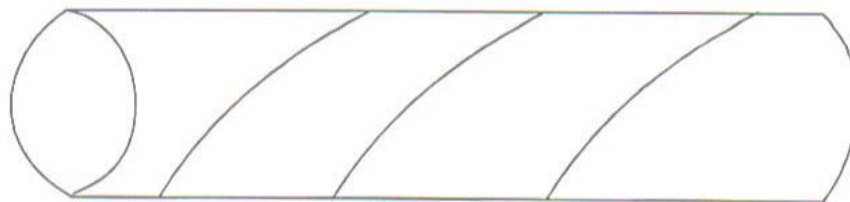
FIG. A



LÃ PLUMA (DESFAR)



CAIXA DE FÓSFOROS (2)

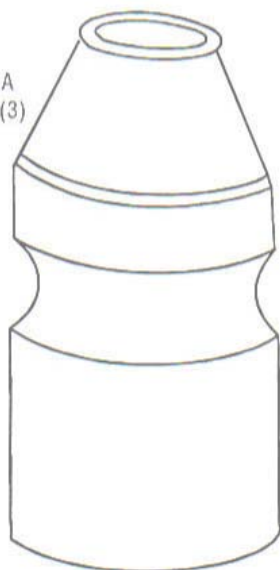


TUBO DE PAPELÃO DO ROLO DE PAPEL-TOALHA



PALITO DE SORVETE (2)

GARRAFINHA
DE YAKULT (3)



CANUDINHO DE REFRESCO (2)

FIG. A

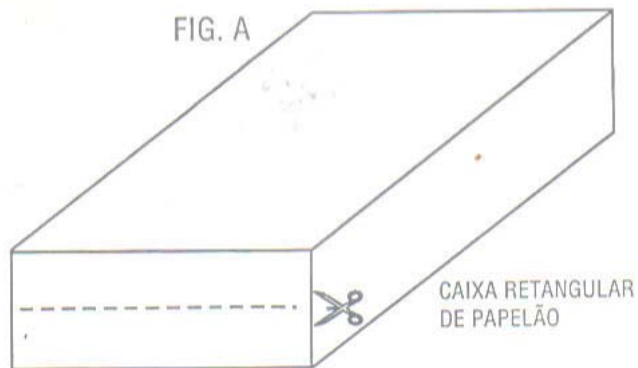


FIG. C

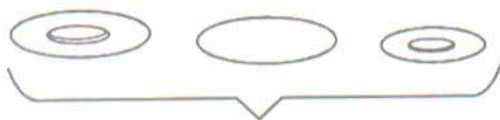
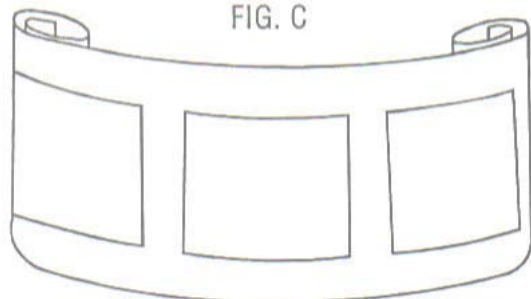
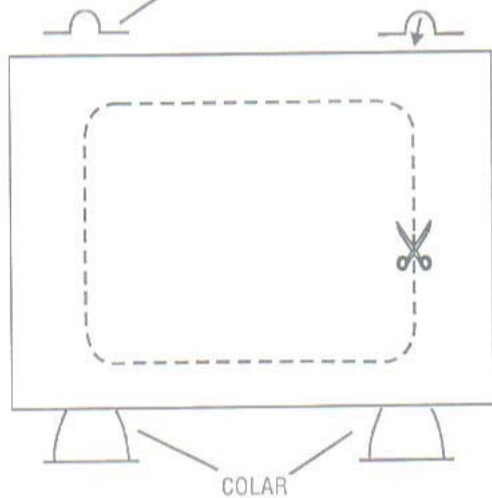


FIG. B

COLAR (PAPEL)



CANUDINHO DE REFRESCO (2)



COPO DE IOGURTE PEQUENO (2)